



HYDRAULIKBAGGER | JS300 LC/NLC

Netto-Motorleistung: 165 kW (221 PS) Betriebsgewicht: 31.013 / 32.687 kg



LEISTUNG UND PRODUKTIVITÄT

EIN BAGGER MUSS FÜR JEDEN GEWÜNSCHTEN EINSATZ DIE ENTSPRECHENDE LEISTUNG MITBRINGEN. IN DIESEM PUNKT MÜSSEN KUNDEN VOR EINER ANSCHAFFUNG SICHER SEIN. DESHALB GEHÖREN LEISTUNG UND ZUVERLÄSSIGKEIT STANDARDMÄSSIG ZU EINEM JCB JS300.



1

Ausleger und Löffelstiel

1 Ausleger und Löffelstiele des JCB JS300 sind aus hochfestem Stahl gefertigt und verfügen über eingebaute Verstärkungsplatten für garantiert hohe Belastbarkeit und Langlebigkeit. Zusätzlich statten wir den Löffelstiel an der Innenseite mit Verschleißleisten für hohe Beanspruchungen aus.

2 Moderne Fertigungs- und Montageprozesse gewährleisten die hohe Präzision und Endqualität unserer Produkte.

Durch Finite-Element-Analysen mit umfassenden Prüf- und Belastungstests gewährleisten wir, dass alle wichtigen Komponenten auch für härteste Einsätze bereit sind.



2

Komponenten

3 Daneben wurden für den JCB JS300 nur Komponenten verwendet, die den höchsten Branchenstandards entsprechen, z. B. Fahrwerke von Berco, Pumpen von Kawasaki und Ventilblöcke von Kayaba.

Der 6-Zylinder-Motor von ISUZU mit 165 kW ist mit einem mehrstufigen Kraftstofffiltersystem ausgestattet. Dieses umfasst die Wasserabscheidung und eine erste Filterung bis zu einer Partikelgröße von 10 μ , gefolgt von Fein- und Ultrafeinfilterung auf 2 μ . Dieses System schützt den Motor zuverlässig bei Kraftstoffverunreinigungen.



3



3

Robuste Konstruktion

- 4 Das äußerst stabile Laufwerk eines JCB JS300 als vollverschweißte X-Rahmen-Konstruktion steht für hohe Langlebigkeit auch in anspruchsvollsten Anwendungen.
- 5 Ein vollverschweißter Drehrahmen mit Kastenprofilen erhöht die Stabilität und verteilt die mechanischen Belastungen optimal. Zudem bietet er eine enorme Widerstandsfähigkeit gegen Stoßbeschädigungen.
- 6 Der hochfeste, versteifte Oberwagen des JS300 zeichnet sich durch maximale Langlebigkeit und Stabilität aus.
- 7 Die robuste Türkonstruktion lässt an Stabilität und Steifigkeit nichts zu wünschen übrig.



IM BLICKPUNKT: WICHTIGSTE FAKTEN
 Der Drehkranz des JCB JS300 ist unten und oben mit dem Unterwagen verschweißt.

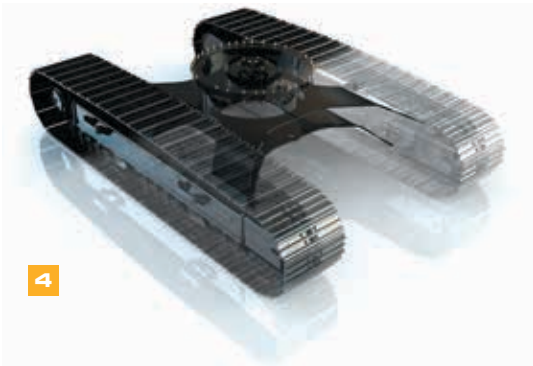

4

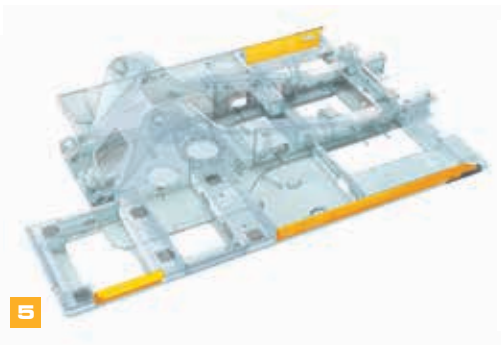

5



6

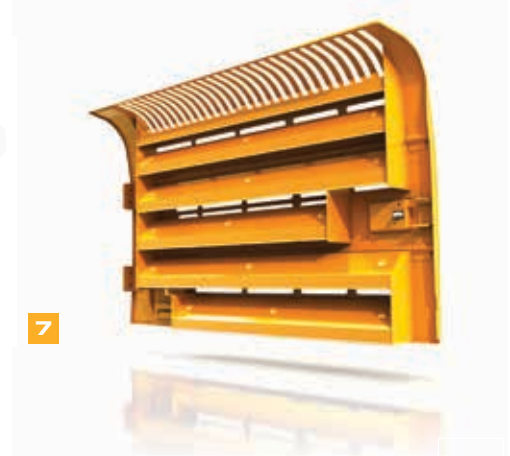

7

MAXIMALE PRODUKTIVITÄT, MINIMALE KOSTEN

ZEIT UND GELD ZU SPAREN IST HEUTZUTAGE WICHTIGER DENN JE – DIE JCB JS300-BAUREIHE HOLT AUS BEIDEM AM MEISTEN HERAUS.

Produktiver

- 1 Mit beeindruckender Löffelausbrechkraft (245 kN) und kurzen Ladezyklen realisiert der JS300 in allen Einsatzbereichen maximale Produktivität.
- 2 Gleichzeitiges Fahren und Baggern funktioniert reibungslos und schnell mit der intuitiven Multifunktionsbedienung.

Effizienz

Hochmoderne Hydrauliktechnologie sorgt dafür, dass die Maschinen stets im Leerlauf starten. Dies senkt den Kraftstoffverbrauch.

Optimierte Pumpeneinstellungen und eine verbesserte Ventilkonfiguration innerhalb des Hauptventilblocks beschränken den Ölfluss auf das erforderliche Maß und sparen Energie.

- 3 Die neue SMART Control-Elektronik und Tier 4i-konforme ISUZU-Motoren profitieren voneinander und sorgen gemeinsam selbst bei niedrigen Motordrehzahlen für eine Leistungsentwicklung von bis zu 165 kW (221 PS) mit hohem Drehmoment.



Mit der variablen Leistungseinstellung können Sie die Leistung des JS300 – und damit den Verbrauch – an unterschiedliche Aufgaben anpassen.





**IM BLICKPUNKT:
WICHTIGSTE FAKTEN**

Um Kraftstoff zu sparen, reduziert die Leerlaufschaltung von JCB automatisch die Motordrehzahl, wenn die Hydraulik nicht im Einsatz ist.

Standfestigkeit, Hydraulik und Anbauwerkzeuge

- 4** Durch das innovative Hydrauliksystem von JCB wird das Öl von den Zylindern teilweise direkt rückgeführt. Dadurch werden kürzere Ladezyklen und ein geringerer Kraftstoffverbrauch erzielt.
- 5** Die Endlagendämpfung an Ausleger und Löffelstiel des JCB JS300 senkt die Stoßbelastung, schützt die Maschine und erhöht den Bedienkomfort.
- 6** Die hohe Standfestigkeit des JCB JS300 gewährleistet schnelle und sichere Arbeitsspiele.

Im Sinne ultimativer Flexibilität bietet JCB umfangreiche Optionen für Zusatzhydraulik, wie Hi-Flow (große Ölmenge), Lo-Flow (kleine Ölmenge) und Pumpensummenschaltung.



KOMFORTABEL UND GEFRAGT

BEIM DESIGN DER JCB BAGGER STEHT DER FAHRER IM MITTELPUNKT. DAS KOMMT DEN FAHRERN DER BAGGER ZUGUTE, IHNEN JEDOCH NOCH MEHR – DENN HOHE BEDIENERFREUNDLICHKEIT BEDEUTET HOHE PRODUKTIVITÄT.

Herausragende Sicht

1 Die JCB JS300 bieten dank einer Frontscheibe mit 70/30-Aufteilung eine außergewöhnliche Rundumsicht und eine klare Sicht auf die vordere rechte Kette für problemloses und sicheres Arbeiten und Manövrieren.

2 Eine innovative niedrige Motorhaube sorgt für beste Sicht nach hinten.

Komfortabel alles unter Kontrolle

3 Das 17,8 cm (7") große Multifunktionsfarbdisplay ist bei allen Lichtverhältnissen gut ablesbar, liefert wichtige Betriebsinformationen und ist mit einem individuell anpassbaren Startbildschirm ausgestattet.

Das neue JCB Tool Select-System in der serienmäßigen Basic-Version ermöglicht dem Bediener das Voreinstellen der Durchflussrate in dem einfach wirkenden Zusatz- und Hydraulikhammerkreis auf den Bedarf des jeweiligen Geräts. Zur Realisierung des angeforderten Volumenstroms in der Hydraulik wird automatisch die Motordrehzahl angepasst.



Ein großes Dachfenster aus Sicherheitsverbundglas sorgt bei Arbeiten über Kopf für optimale Sicht aus dem JS300.

Leichtgängige, intuitive Bedienelemente erhöhen Komfort und Produktivität. Über den Powerboost-Schalter am Bedienhebel kann beim JS300 die Hydraulikleistung bei Bedarf erhöht werden.

Ein ausbalanciertes Schwenkwerk und eine elektronische/hydraulische Schwenkbremse sorgen für schnelle und präzise Bewegungen.





5

Der Arbeitsplatz

4 Der JS300 bietet innen und außen einen ruhigeren Arbeitsplatz – denn wir konnten die Geräuschentwicklung auf 74 dB(A) innerhalb und 104 dB(A) außerhalb der Kabine reduzieren. So kann die Maschine an jedem Ort und zu jeder Zeit eingesetzt werden.

Die Kabine des JCB JS300 ruht auf 6 weichen Gummilagern, welche die Geräusch- und Vibrationsentwicklung auf ein Minimum reduzieren.

Die druckbeaufschlagte Kabine hält Schmutz und Staub draußen.

5 Die optionale Klimaautomatik von JCB ermöglicht eine präzise Temperierung der Kabine mit Frischluft oder Umluft. Einstellbare Gebläsedüsen für die Frontscheibe sorgen beim JS300 jederzeit für freie Sicht.

6 Hinter dem Fahrersitz befindet sich eine geräumige Ablage.

7 Ein großer Bodenbereich mit großen, griffigen Pedalen unterstützt die einfache, präzise Steuerung.



6



7

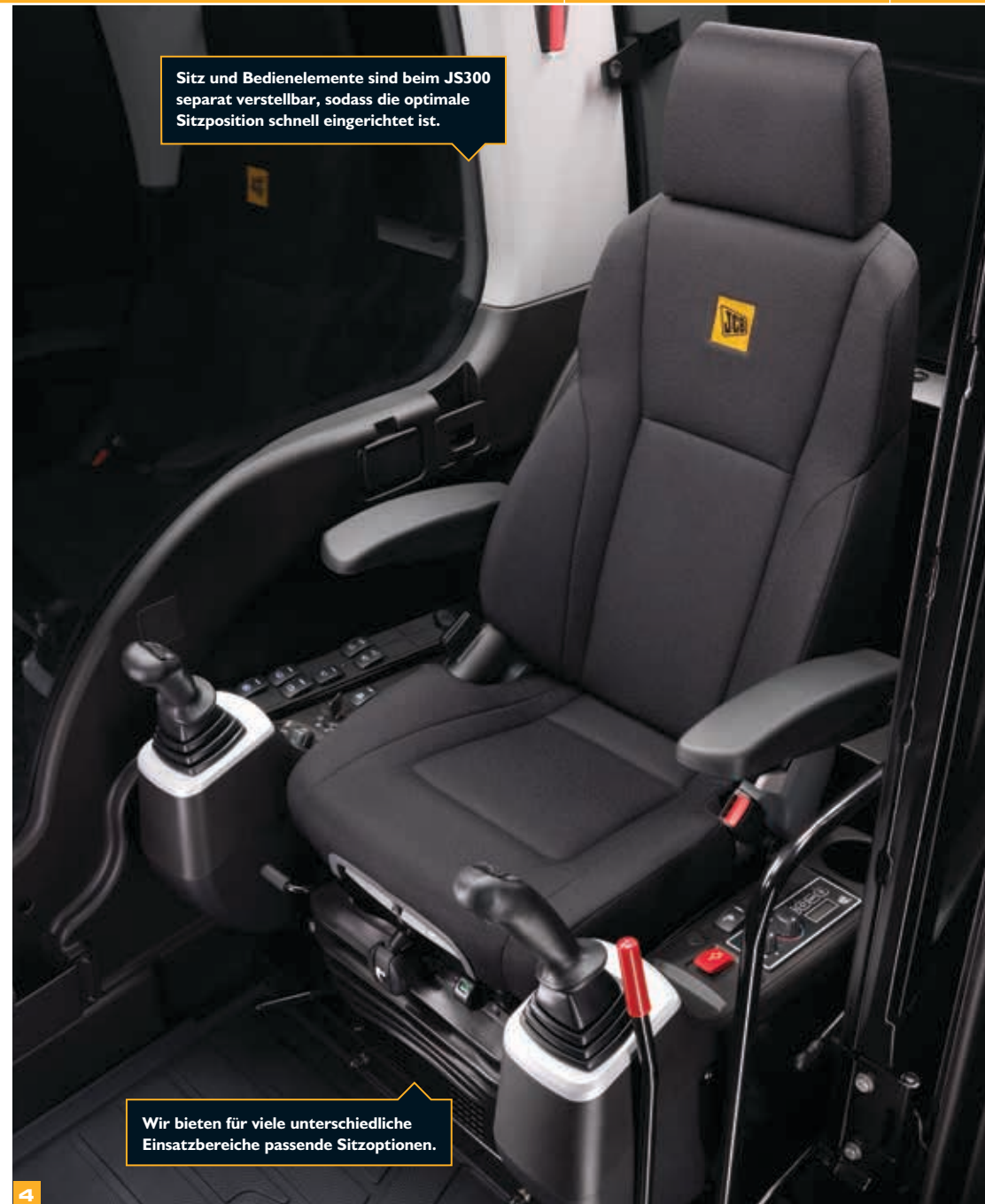

Sitz und Bedienelemente sind beim JS300 separat verstellbar, sodass die optimale Sitzposition schnell eingerichtet ist.

Wir bieten für viele unterschiedliche Einsatzbereiche passende Sitzoptionen.

4

WENIGER WARTUNG, MEHR EINSATZ

DER JCB JS300 IST AUF GERINGE, EINFACHE WARTUNG AUSGELEGT. DADURCH IST DIE MASCHINE BESONDERS KOSTENGÜNSTIG, EFFIZIENT UND PRODUKTIV UND BIETET IHNEN BESTEN SERVICE.

Ganz einfach

1 Der Luftfilter des JS300 ist gut erreichbar. Die Doppелеlemente lassen sich besonders einfach reinigen.

2 Die Filter (Motoröl, Hydrauliköl und Kraftstoff) sind beim JCB JS300 zur einfachen, schnellen Wartung zentral zusammengefasst.



Durch die Verwendung graphitbeschichteter Bronzebuchsen konnten wir die Schmierintervalle der Ausleger und Löffelstiele für den JS300 auf 1.000 Stunden bei Nutzung unter normalen Einsatzbedingungen verlängern.

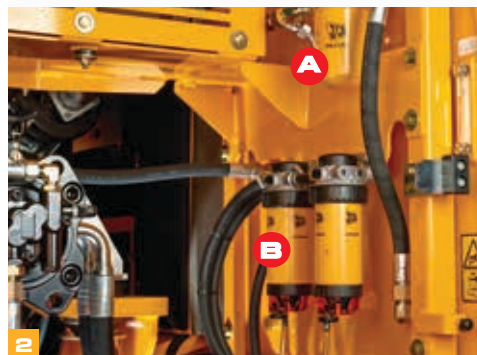
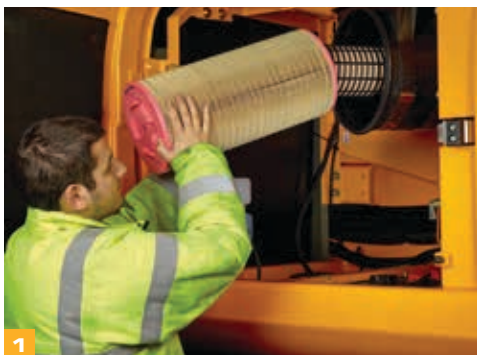

(A) Hydraulikölfilter (B) Kraftstofffilter



	WARTUNGS-INTERVALLE
Motoröl und Ölfilter	Alle 500 Stunden
Hydrauliköl	Alle 5000 Stunden
Hydraulikölfilter	Alle 1000 Stunden

Weitere Vorteile

- 3 Smart Control von JCB überprüft beim Starten der Maschine automatisch den Motoröl- und den Motorkühlmittelstand.
- 4 Die Motor-, Ladeluft- und Hydrauliköl-Kühler des JCB JS300 sind nebeneinander montiert und können daher einzeln gewartet und problemlos gereinigt werden.
- 5 Lassen Sie Ihren JCB JS300 bei der Hauptvertretung des örtlichen Händlers warten. Unsere geschulten Techniker sorgen bei Wartung und Servicearbeiten dafür, dass Ihre Maschine schnell wieder einsatzbereit ist. Ersatzteile, die bestellt werden müssen, sind über Ihren Servicepartner in 95 % aller Fälle am nächsten Tag verfügbar. Das Ferndiagnosesystem LiveLink bietet Ihnen zusätzlichen Schutz vor Diebstahl, einfache Datenabfrage und viele weitere Vorteile.



IM BLICKPUNKT: WICHTIGSTE FAKTEN
Die Schmierpunkte des JCB JS300 sind zentral angeordnet und bieten sicheren und einfachen Zugriff auch auf die höher liegenden Schmierpunkte.

Die Abdeckhauben des JCB JS300 lassen sich dank gasfederbetätigter Zylinder leicht öffnen. Die Wartungsbereiche sind groß und gut zugänglich.



DIE SICHERE WAHL

SICHERHEIT IM EINSATZ IST BESONDERS WICHTIG. DESHALB WURDE DER JS300 MIT VIELEN SCHUTZVORRICHTUNGEN AUSGESTATTET. KURZ GESAGT: IHRE FAHRER SIND SICHER.



1

1 Die Haube des JCB JS300 lässt sich komplett öffnen und bietet guten und sicheren Zugang zum Motorraum.

2 Für zusätzliche Sicherheit sind die Kabinen des JCB JS300 mit einem optional erhältlichen ROPS- und FOPS-Schutz ausgestattet.

3 Die Sicherungssperre von JCB deaktiviert die hydraulischen Funktionen vollständig, um unbeabsichtigte Bewegungen der Maschine zu vermeiden. Durch das „2 Go“-System des JCB JS300 wird über zwei separate Eingaben die Bedienung wieder aktiviert.

4 Die JCB JS300 verfügen über eine große Glasfläche und ein flaches Motorhaubenprofil für hervorragende Sicht.

5 Die Stufen und Plattformen des JCB JS300 sind mit rutschfesten Stahlplatten ausgestattet, die selbst bei Nässe oder Eis für optimalen Halt sorgen. Versenkte Schrauben in den Bodenplatten minimieren die Stolpergefahr.

6 Die serienmäßige Rückfahr- und optionale Seitenkamera von JCB bieten auf dem Display des Smart Control-Systems permanente Sicht nach hinten und zur Seite.

7 Für maximale Rundumsicht und die Einhaltung von Sicherheitsstandards ist Ihr JCB JS300 vollständig mit Seiten- und Rückspiegeln ausgestattet.



Ein isoliertes Schottblech zwischen dem Pumpen- und Motorbereich zum Schutz vor Hitze und Geräuschen gehört zur Standardausstattung.



2



3



7



6

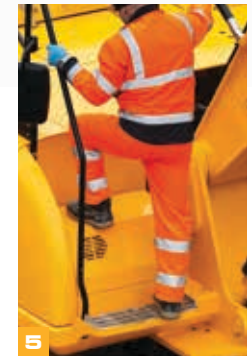

5



5



7



6

LIVELINK: INTELLIGENTER ARBEITEN

LIVELINK IST EIN INNOVATIVES SOFTWARESYSTEM, MIT DEM SIE IHRE JCB MASCHINEN AUS DER FERNE VERWALTEN KÖNNEN – IM INTERNET, PER E-MAIL ODER AUF DEM HANDY. ZUGRIFF AUF ALLE DATEN, VON MASCHINENWARNUNGEN BIS ZU WARTUNGSPROTOKOLLEN - ABGELEGT IN EINEM ZUGRIFFSGESCHÜTZTEN RECHENZENTRUM.

Produktivitäts- und Kostenvorteile

Für eine höchstmögliche Produktivität und Kosteneffizienz überwacht JCB LiveLink die Leerlaufzeiten und den Kraftstoffverbrauch, sodass Sie die Effektivität Ihrer Maschinen auf ein Optimum bringen können. Mit den Informationen zu den Maschinenstandorten können Sie wiederum die Effizienz Ihres Maschinenparks erhöhen - und profitieren dank der von LiveLink gelieferten zusätzlichen Sicherheit in der Regel von günstigeren Versicherungsprämien.

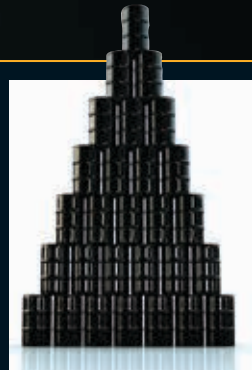

Wartungsvorteile

Eine exakte Kontrolle der Betriebsstunden sowie Servicemeldungen verbessern die Wartungsplanung, während Sie anhand der Echtzeit-Positionsdaten Ihren Fuhrpark jederzeit im Griff haben. Kritische Maschinenwarnungen und Wartungsprotokolle sind ebenfalls verfügbar.



Sicherheitsvorteile

Die Echtzeit-Funktionen ‚Geofencing‘ und ‚Curfew‘ warnen Sie, sobald eine Maschine aus der vorgegebenen Zone bewegt bzw. unbefugt genutzt wird. Zu den weiteren Vorteilen gehören Standortinformationen in Echtzeit sowie eine Koppelung der LiveLink-Einheit mit der Wegfahrsperrung oder dem Steuergerät.



SERVICE INKLUSIVE

VERTRAUEN SIE DEM ERSTKLASSIGEN WELTWEITEN JCB KUNDENDIENST. GANZ GLEICH, WAS SIE BRAUCHEN ODER WO: WIR HELFEN IHNEN SCHNELL UND EFFIZIENT, DAMIT IHRE MASCHINEN JEDERZEIT IHRE VOLLE LEISTUNG BRINGEN.



1

1 Unser technischer Service bietet Ihnen Tag und Nacht direkten Zugriff auf unser Know-how. Unser Team von JCB Finance steht Ihnen jederzeit mit flexiblen und maßgeschneiderten Angeboten zur Verfügung.

2 Ein weiteres Beispiel für die Leistungsfähigkeit des JCB Kundendienstes ist das weltweite Netzwerk von Ersatzteilzentren: Dank unserer 16 regionalen Standorte liefern wir 95 % aller Teile innerhalb von 24 Stunden in alle Welt. Die Originalteile von JCB sind perfekt auf Ihre Maschine abgestimmt und garantieren optimale Leistung und Produktivität.



2

3 Von JCB Assetcare erhalten Sie umfassende Garantie- und Servicepakete sowie wahlweise reine Service- oder Reparatur- und Wartungsverträge. Unabhängig vom gewählten Paket berechnen Ihnen unsere Wartungsteams rund um den Globus faire Stundensätze, unterbreiten Ihnen unverbindliche Angebote und führen Service- oder Wartungsarbeiten genauso schnell wie effizient durch.



3

Hinweis: JCB LIVELINK und JCB ASSETCARE sind nicht in allen Verkaufsgebieten erhältlich; bitte fragen Sie Ihren Händler.

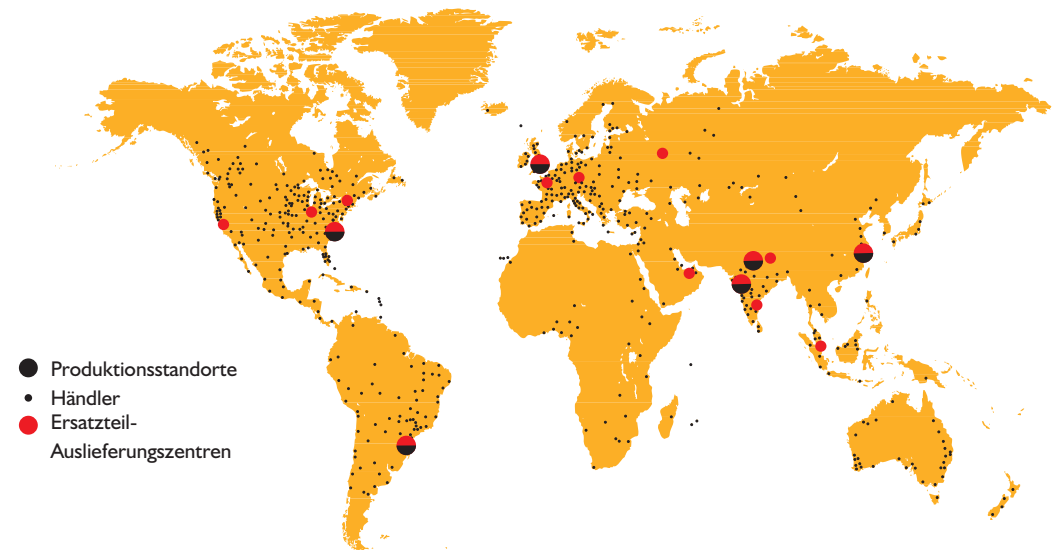

STATISCHE ABMESSUNGEN

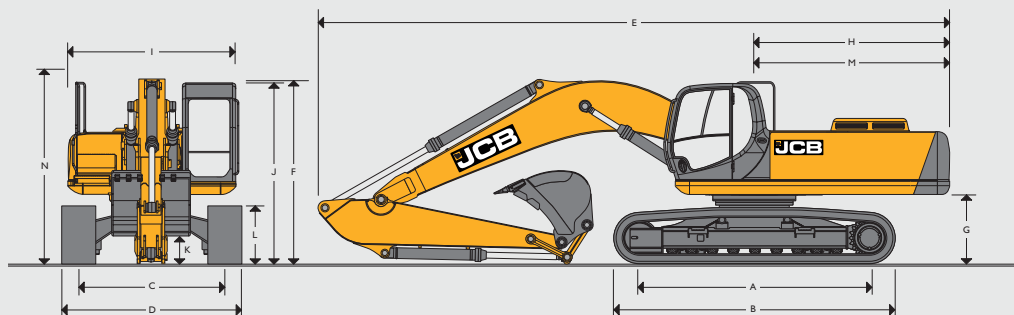

STATISCHE ABMESSUNGEN

Modell		NLC	LC		
A	Kettenaufstandslänge	mm	3990	3990	
B	Laufwerkslänge	mm	4843	4843	
C	Spurweite	mm	2390	2600	
D	Laufwerksbreite (600-mm-Bodenplatten)	mm	2990	3200	
D	Laufwerksbreite (700-mm-Bodenplatten)	mm	3090	3300	
D	Laufwerksbreite (800-mm-Bodenplatten)	mm	3190	3400	
D	Laufwerksbreite (900-mm-Bodenplatten)	mm	3290	3500	
G	Kontergewicht-Bodenfreiheit	mm	1198	1198	
H	Heckschwenkradius	mm	3251	3251	
I	Oberwagenbreite	mm	3046	3046	
J	Höhe über Kabine	mm	3181	3181	
K	Bodenfreiheit	mm	550	550	
L	Kettenhöhe	mm	1011	1011	
M	Hecklänge	mm	3185	3185	
N	Höhe über Handlauf	mm	3344	3344	
Monoausleger 6,2 m					
Löffelstielängen		2,5 m	3,1 m	3,7 m	
E	Transportlänge	mm	10758	10630	10653
F	Transporthöhe	mm	3375	3344	3344

MOTOR

Modell	ISUZU 6HK1X EU-Stufe IIIb-, EPA Tier 4 interim-konform
Typ	4-Takt-, 6-Zylinder-Reihenmotor mit Common-Rail-Direkteinspritzung, ladeluftgekühlter Turboaufladung und DPF (Dieselpartikelfilter)
Nennleistung (netto)	165 kW (221 PS) bei 1.800 U/min
Hubraum	7,8 Liter
Luftfilterung	Trockenfilterelement mit sekundärem Sicherheitselement und Warnanzeige in der Kabine
Anlasser	24 Volt
Batterien	2 x 12 Volt
Lichtmaschine	24 Volt, 50 Ampere

SCHWENKSYSTEM

Schwenkmotor	Axialkolbenmotor.
Schwenkbremse	Hydraulische Arbeitsbremse sowie automatisch wirkende Lamellenfeststellbremse
Schwenkmoment	100,3 kNm
Schwenkgeschwindigkeit	9,4 U/min
Drehkranz	Großer Durchmesser, innenverzahnt, in vollständig abgedichtetem Fettbad drehend

LAUFWERK

Laufwerkoptionen	LC – langer Unterwagen und NLC – schmaler, langer Unterwagen
Bauweise	Vollverschweißte X-Rahmenbauweise mit mittigem Unterschutz und Fahrmotorschutz; abgeschrägte Längsträger mit Reinigungsöffnungen unter den oberen Stützrollen
Schleppvorrichtung	Vorne und hinten
Bodenplattenoptionen	600 mm, 700 mm, 800 mm, 900 mm
Stütz- und Laufrollen	Geschmierte, abgedichtete Ausführung, oberflächengehärtet
Kettenspanner	Fettzylinder
Leiträder	Geschmierte, abgedichtete Ausführung mit Federdämpfung
Kettenausführung	Geschmierte, abgedichtete Ausführung
Anzahl der Kettenführungen	2 je Seite
Anzahl der Laufrollen	9 je Seite
Anzahl der Stützrollen	2 je Seite
Anzahl der Bodenplatten	50 je Seite

FAHRANTRIEB	
Typ	Hydrostatisches 3-Gang-Getriebe mit Automatikschaltung
Fahrmotoren	Verstellbarer Axialkolbenmotor, geschützt im Laufwerksrahmen
Endantrieb	Planetenuntersetzung, angeschraubte Kettenräder
Betriebsbremse	Hydraulisch betätigte Bremse mit Ausgleichsventil zur Geschwindigkeitsbegrenzung bei Fahrten auf Gefällen
Feststellbremse	Automatisch wirkende, hydraulisch lösende Scheibenbremse
Steigfähigkeit	70 % (35°) permanent
Fahrgeschwindigkeit	Hoch – 5,2 km/h Mittel – 3,1 km/h Niedrig – 2,1 km/h
Zugkraft/Schubkraft	243 kN

HYDRAULIKSYSTEM	
„Load Sensing“-System mit bedarfsabhängiger, variabler Fördermenge und servogesteuerter, multifunktionaler Open-Center-Regelung	
Pumpen	
Hauptpumpen	2 Axialkolben-Verstellpumpen
Max. Förderleistung	2 x 252 l/min
Servopumpe	Zahnradpumpe
Max. Förderleistung	18 l/min
Steuerventil	
Kombiniertes 4- und 5-Kreis-Steuerventil mit einem zusätzlichen Element für eine weitere Funktion	
Einstellwerte der Druckbegrenzungsventile	
Ausleger, Löffelstiel, Löffel	343 bar
Mit Powerboost	372 bar
Schwenken	290 bar
Fahren	343 bar
Vorsteuerung	39 bar
Filtersystem	
Tank	150 µ, Ansaugsieb
Rücklauf	10 µ, Glasfaserelement.
Vorsteuerkreis	10 µ, Papierelement.
Hammerrücklauf	10 µ, verstärktes Mikrofaserelement

BAGGERAUSRÜSTUNG – MONOAUSLEGER	
Für den 6,2-m-Monoausleger ist eine Auswahl an unterschiedlich langen Löffelstielen passend zu den Anforderungen bezüglich Reichweite, Grabtiefe, Überladehöhe und Ausbrechkraft erhältlich. Die vollverschweißte Bauweise garantiert zusätzliche Stabilität für den Einsatz von Hydraulikhämmern und andere Arbeiten mit hohen Belastungen. Die speziell gefertigten Löffelanlenkungen sind mit verschiedenen Lastaufnahmepunkten erhältlich.	

BEDIENEINRICHTUNGEN	
Bagger	Servohydraulische Bedienhebel gemäß ISO-Norm. Die Bedienhebel sind individuell, unabhängig vom Fahrersitz einstellbar.
Ketten	Einzel hydraulisch vorgesteuert per Pedal oder Hebel; Fahrstufenumschaltung per Bedienschalte
Zusatzrüstung	Über hydraulisch vorgesteuertes Pedal
Funktionsabschaltung	Über einen Sperrhebel am Kabineneingang oder einen Kippschalte
Motordrehzahl	Drehzahlregelung über einen Drehschalte und einen Tastschalte am hydraulisch vorgesteuerten Bedienhebel oder separat zuschaltbarer Automatikleerlauf mit einstellbarer Zeitverzögerung über SMART Control
Motorstopp	Über Zündschlüssel oder separaten Notausschalte
Hupe	Über Taster am Bedienhebel

LÖFFEL- UND STIELKOMBINATIONEN								
Schnittbreite	mm	900	1000	1200	1350	1500	1600	1800
Löffelinhalt	m ³	0,85	0,98	1,245	1,45	1,49	1,61	1,845
Löffelgewicht	kg	827	871	979	1046	1090	1133	1217
Löffelstiellänge								
2,5	m	□	□	□	□	□	●	●
3,1	m	□	□	□	●	●	■	-
3,7	m	□	□	●	■	■	-	-

□ = Allgemeiner Aushub (Materialgewicht bis 2.000 kg/m³) ■ = Leichter Aushub (Materialgewicht bis 1.600 kg/m³)
 ● = Planieren und Beladen (Materialgewicht bis 1.200 kg/m³) * Löffelinhalt-Empfehlungen ohne Schnellwechsler

FÜLLMENGEN			
Kraftstofftank	Liter	590	
Motorkühlmittel	Liter	45	
Motoröl	Liter	25	
Schwenkgetriebe	Liter	14,5	
Endantrieb (je Seite)	Liter	3,5	
Hydrauliksystem	Liter	430	
Hydrauliktank	Liter	239	

GEWICHTE UND BODENDRÜCKE

Angaben inkl. 1,8-m³ (1.145 kg)-Löffel, Fahrer, vollem Kraftstofftank und 3,1-m-Löffelstiel

		600-mm-Bodenplatten	700-mm-Bodenplatten	800-mm-Bodenplatten	900-mm-Bodenplatten
NLC					
Maschinengewicht	kg	31013	31363	32151	32560
Bodendruck	kg/cm ²	0,61	0,52	0,47	0,42
LC					
Maschinengewicht	kg	31140	31490	32278	32687
Bodendruck	kg/cm ²	0,61	0,52	0,47	0,42

ARBEITSBEREICH – MONOAUSLEGER 6,2 M

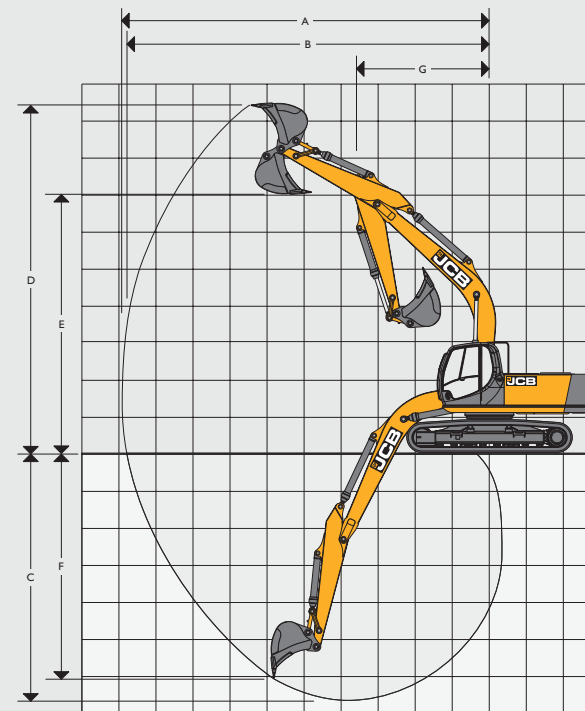

ARBEITSBEREICH – MONOAUSLEGER 6,2 M

Löffelstiellänge		2,5 m	3,1 m	3,7 m
A	Maximale Reichweite	mm 10091	10655	11291
B	Maximale Reichweite (am Boden)	mm 9871	10447	11096
C	Maximale Grabtiefe	mm 6477	7062	7637
D	Maximale Schürfhöhe	mm 9769	10130	10719
E	Maximale Überladehöhe	mm 6980	7298	7815
F	Maximale vertikale Grabtiefe	mm 3397	4229	5297
G	Kleinster Schwenkradius	mm 4183	4137	4046
	Löffeldrehwinkel	Grad 185°	185°	185°
	Ausbrechkraft am Löffel	kgf 23744	23744	23744
	Ausbrechkraft am Löffel mit Powerboost	kgf 25853	25853	25853
	Reißkraft am Löffelstiel	kgf 16240	13116	11303
	Reißkraft am Löffelstiel mit Powerboost	kgf 17644	14249	12303

HUBKAPAZITÄTEN – Löffelstiellänge: 2,5 m, Ausleger: 6,2 m, Bodenplatten: 600 mm **JS300 LC MONO**

Lastpunkt	Reichweite ab Drehkransmitte														
	1,5 m		3 m		4,5 m		6 m		7,5 m		9 m		Max. Reichweite		
Lastpunkthöhe	kg	kg	kg	kg	kg	kg	kg	kg	kg	kg	kg	kg	kg	kg	mm
7,5 m							7700*	7700*					7810*	7090	6535
6 m							8070*	78070*	7770*	5520			7780*	7810*	7565
4,5 m					11580*	11580*	9180*	7660	8120*	5370			7330	4620	8190
3 m					14730*	10770	10590*	7150	8240	5140			6750	4210	8501
1,5 m							1230	6730	7990	4910			6580	4060	8533
0 m					17610*	9820	10960	6490	7830	4770			4150	4240	8146
-1,5 m			13200*	13200*	16620*	9830	10880	6430	7800	4740			7450	4550	7748
-3 m			20440*	20440*	15140*	10020	11010	6540					9080	5500	6830
-4,5 m					11970*	10460							9890	8140	5338

HUBKAPAZITÄTEN – Löffelstiellänge: 3,1 m, Ausleger: 6,2 m, Bodenplatten: 600 mm **JS300 LC MONO**

Lastpunkt	Reichweite ab Drehkransmitte														
	1,5 m		3 m		4,5 m		6 m		7,5 m		9 m		Max. Reichweite		
Lastpunkthöhe	kg	kg	kg	kg	kg	kg	kg	kg	kg	kg	kg	kg	kg	kg	mm
7,5 m															
6 m							7230*	7230*	7010*	5640			5190*	4770	8210
4,5 m					10220*	10220*	8390*	7820	7510*	5450			5230*	4130	8787
3 m					13410*	11160	9890*	7290	8270*	5180	6100*	3840	5460*	3790	9077
1,5 m					15920*	10240	11280*	6810	8010	4930	6050	3720	5900*	3650	9108
0 m					16990*	9820	10970	6490	7800	4740			6080	3710	8882
-1,5 m			12280*	12280*	16930*	9730	10820	6360	7710	4650			6580	4000	8378
-3 m	14130*	14130*	19190*	19190*	15890*	9840	10860	6400	7780	4720			7730	4690	7540
-4,5 m			18680*	18680*	13530*	10170	9900*	6650					9350*	6330	6227

HUBKAPAZITÄTEN – Löffelstiellänge: 3,7 m, Ausleger: 6,2 m, Bodenplatten: 600 mm **JS300 LC MONO**















Lastpunkt	Reichweite ab Drehkransmitte														
	1,5 m		3 m		4,5 m		6 m		7,5 m		9 m		Max. Reichweite		
Lastpunkthöhe	kg	kg	kg	kg	kg	kg	kg	kg	kg	kg	kg	kg	kg	kg	mm
7,5 m									5780*	5300			3960*	3960	8089
6 m									6270*	5230			3800*	3710	8937
4,5 m							7520*	7250	6860*	5010	5860*	3600	3780*	3250	9469
3 m					11970*	10340	9080*	6690	7690*	4720	6160	3460	3890*	2980	9738
1,5 m					14850*	9270	10610*	6160	7980	4420	5990	3310	4140*	2870	9766
0 m			6720*	6720*	16470*	8680	10900	5770	7720	4190	5860	3180	4550*	2900	9556
-1,5 m	7090*	7090*	10710*	10710*	16890*	8460	10660	5570	7570	4060	5800	3140	5250*	3090	9091
-3 m	11350*	11350*	15890*	15890*	16310*	8490	10630	5540	7560	4050			6480*	3540	8327
-4,5 m	16540*	16540*	20780*	17380	14570*	8720	10810	5690					8300	4500	7165















Hubkapazität in Längsrichtung















Hubkapazität im gesamten Schwenkbereich

Anmerkungen:

1. Hubkapazitäten basieren auf ISO 10567, d. h. 75 % der Kipplast oder 87 % der Hydraulikhubkapazität – es gilt der kleinere Wert. Mit * markierte Hubkapazitäten basieren auf der Hydraulikhubkapazität.
2. Die hier angegebenen Hubkapazitäten setzen voraus, dass sich die Maschine auf festem, ebenen Grund befindet.
3. Möglicherweise unterliegen die Hubkapazitäten landesabhängigen Bestimmungen. Fragen Sie bitte Ihren Händler.

HUBKAPAZITÄTEN – Löffelstiellänge: 2,5 m, Ausleger: 6,2 m, Bodenplatten: 700 mm															JS300 LC MONO	
Lastpunkt	Reichweite ab Drehkranzmitte															
	1,5 m		3 m		4,5 m		6 m		7,5 m		9 m		Max. Reichweite			
																
Lastpunkthöhe	kg	kg	kg	kg	kg	kg	kg	kg	kg	kg	kg	kg	kg	kg	mm	
7,5 m								7700*	7700*					7810*	7170	6535
6 m								8070*	8070*	7770*	5580			7780*	5490	7565
4,5 m					11580*	11580*		9180*	7740	8120*	5430			7410	4670	8190
3 m					14730*	10890		10590*	7230	8340	5200			6830	4260	8501
1,5 m								11370	6810	8090	4970			6660	4110	8533
0 m						17160*	9940	11090	6570	7930	4830			6860	4200	8291
-1,5 m			13200*	13200*	16620*	9950		11020	6500	7900	4800			7550	4600	7748
-3 m			20440*	20440*	15140*	10140		11140	6620					9190	5570	6830
-4,5 m					11970*	15080								9890*	8230	5338

HUBKAPAZITÄTEN – Löffelstiellänge: 3,1 m, Ausleger: 6,2 m, Bodenplatten: 700 mm															JS300 LC MONO	
Lastpunkt	Reichweite ab Drehkranzmitte															
	1,5 m		3 m		4,5 m		6 m		7,5 m		9 m		Max. Reichweite			
																
Lastpunkthöhe	kg	kg	kg	kg	kg	kg	kg	kg	kg	kg	kg	kg	kg	kg	mm	
7,5 m																
6 m								7230*	7230*	7010*	5700			5190*	4820	8210
4,5 m					10220*	10220*		8390*	7900	7510*	5510			5230*	4180	8757
3 m					13410*	11280		9890*	7370	8270*	5240	6100*	3890	5460*	3830	9077
1,5 m					15920*	10360		11280*	6890	8110	4990	6130	3770	5900*	3700	9108
0 m					16990*	9940		11100	6570	7900	4800			6150	3760	8882
-1,5 m			12280*	12280*	16930*	9850		10950	6440	7810	4710			6670	4060	8378
-3 m	14130*	14130*	19190*	19190*	15890*	9960		10990	6480	7880	4780			7820	4750	7540
-4,5 m			18680*	18680*	13530*	10280		9900*	6730					9350*	6410	6227

HUBKAPAZITÄTEN – Löffelstiellänge: 3,7 m, Ausleger: 6,2 m, Bodenplatten: 700 mm															JS300 LC MONO	
Lastpunkt	Reichweite ab Drehkranzmitte															
	1,5 m		3 m		4,5 m		6 m		7,5 m		9 m		Max. Reichweite			
																
Lastpunkthöhe	kg	kg	kg	kg	kg	kg	kg	kg	kg	kg	kg	kg	kg	kg	mm	
7,5 m										5780*	5780*			3960*	3960*	8089
6 m										6270*	5790			3800*	3800*	8937
4,5 m								7520*	7520*	6860*	5570	5860*	4030	3780*	3650	9469
3 m					11970*	11630		9080*	7480	7690*	5270	6270	3890	3890*	3370	9738
1,5 m					14850*	10530		10610*	6930	8110	4980	6100	3740	4140*	3260	9766
0 m				6720*	6720*	16470*	9910	11080	6540	7580	4740	5960	3610	4550*	3300	9556
-1,5 m	7090*	7090*	10710*	10710*	16890*	9690		10850	6330	7700	4610	5910	3560	5250*	3510	9091
-3 m	11350*	11350*	15890*	15890*	16310*	9720		10810	6300	7700	4600			6480*	4010	8327
-4,5 m	16540*	16540*	20780*	20340	14570*	9960		10810*	6460					8410*	5090	7165



Hubkapazität in Längsrichtung















Anmerkungen:

1. Hubkapazitäten basieren auf ISO 10567, d. h. 75 % der Kipplast oder 87 % der Hydraulikhubkapazität – es gilt der kleinere Wert. Mit * markierte Hubkapazitäten basieren auf der Hydraulikhubkapazität.
2. Die hier angegebenen Hubkapazitäten setzen voraus, dass sich die Maschine auf festem, ebenen Grund befindet.
3. Möglicherweise unterliegen die Hubkapazitäten landesabhängigen Bestimmungen. Fragen Sie bitte Ihren Händler.

















Hubkapazität im gesamten Schwenkbereich















HUBKAPAZITÄTEN – Löffelstiellänge: 2,5 m, Ausleger: 6,2 m, Bodenplatten: 800 mm **JS300 LC MONO**

Lastpunkt	Reichweite ab Drehkransmitte														
	1,5 m		3 m		4,5 m		6 m		7,5 m		9 m		Max. Reichweite		
															
Lastpunkthöhe	kg	kg	kg	kg	kg	kg	kg	kg	kg	kg	kg	kg	kg	kg	mm
7,5 m							7700*	7700*					7810*	7330	6535
6 m							8070*	8070*	7770*	5720			7780*	5630	7565
4,5 m					11580*	11580*	9180*	7920	8120*	5570			7610	4800	8190
3 m					14730*	11160	10590*	7410	8560	5330			7020	4380	8501
1,5 m							11670	6990	8310	5110			6840	4230	8533
0 m						17160*	10200	11390	6750	8150	4960		7050	4320	8291
-1,5 m			13200*	13200*	16620*	10220	11320	6680	8120	4930			7760	4730	7748
-3 m			20440*	20440*	15140*	10410	11430*	6800					9440	5720	6830
-4,5 m					11970*	10850							9890*	8440	5338

HUBKAPAZITÄTEN – Löffelstiellänge: 3,1 m, Ausleger: 6,2 m, Bodenplatten: 800 mm **JS300 LC MONO**

Lastpunkt	Reichweite ab Drehkransmitte														
	1,5 m		3 m		4,5 m		6 m		7,5 m		9 m		Max. Reichweite		
															
Lastpunkthöhe	kg	kg	kg	kg	kg	kg	kg	kg	kg	kg	kg	kg	kg	kg	mm
7,5 m															
6 m							7230*	7230*	7010*	5840			5190*	4940	8210
4,5 m					10220*	10220*	8390*	8080	7510*	5640			5230*	4290	8787
3 m					13410*	11550	9890*	7550	8270*	5380	6100*	4000	5460*	3940	9077
1,5 m					15920*	10630	11280*	7070	8330	5120	6300	3880	5900*	3810	9108
0 m					16990*	10210	11410	6750	8120	4930			6330	3870	8882
-1,5 m			12280*	12280*	16930*	10120	11250	6620	8030	4850			6860	4180	8378
-3 m	14130*	14130*	19190*	19190*	15890*	10230	11290	6660	8100	4910			8040	4880	7540
-4,5 m			18680*	18680*	13530*	10550	9900*	6910					9350*	6580	6227

HUBKAPAZITÄTEN – Löffelstiellänge: 3,7 m, Ausleger: 6,2 m, Bodenplatten: 800 mm **JS300 LC MONO**

Lastpunkt	Reichweite ab Drehkransmitte														
	1,5 m		3 m		4,5 m		6 m		7,5 m		9 m		Max. Reichweite		
															
Lastpunkthöhe	kg	kg	kg	kg	kg	kg	kg	kg	kg	kg	kg	kg	kg	kg	mm
7,5 m									5780*	5780*			3960*	3960*	8089
6 m									6270*	5930			3800*	3800*	8937
4,5 m							7520*	7520*	6860*	5710	5860*	4140	3780*	3750	9469
3 m					11970*	11890	9080*	7660	7690*	5410	6440	4000	3890*	3470	9738
1,5 m					14850*	10790	10610*	7110	8330	5110	6270	3840	4140*	3360	9766
0 m				6720*	6720*	16470*	10180	11380	6720	8070	4880	6130	3720	3400	9556
-1,5 m	7090*	7090*	10710*	10710*	16890*	9960	11150	6510	7920	4740	6080	3670	5250*	3620	9091
-3 m	11350*	11350*	15890*	15890*	16310*	9980	11110	6480	7920	4740			6480*	4130	8327
-4,5 m	16540*	16540*	20780*	20780*	14570*	10220	10810*	6640					8410*	5230	7165

 Hubkapazität in Längsrichtung

 Hubkapazität im gesamten Schwenkbereich

Anmerkungen:

1. Hubkapazitäten basieren auf ISO 10567, d. h. 75 % der Kipplast oder 87 % der Hydraulikhubkapazität – es gilt der kleinere Wert. Mit * markierte Hubkapazitäten basieren auf der Hydraulikhubkapazität.
2. Die hier angegebenen Hubkapazitäten setzen voraus, dass sich die Maschine auf festem, ebenen Grund befindet.
3. Möglicherweise unterliegen die Hubkapazitäten landesabhängigen Bestimmungen. Fragen Sie bitte Ihren Händler.

HUBKAPAZITÄTEN – Löffelstiellänge: 2,5 m, Ausleger: 6,2 m, Bodenplatten: 900 mm															JS300 LC MONO
Lastpunkt	Reichweite ab Drehkranzmitte														
	1,5 m		3 m		4,5 m		6 m		7,5 m		9 m		Max. Reichweite		
Lastpunkthöhe	kg	kg	kg	kg	kg	kg	kg	kg	kg	kg	kg	kg	kg	kg	mm
7,5 m							7700*	7700*					7810*	7410	6535
6 m							8070*	8070*	7770*	5790			7780*	5700	7565
4,5 m					11580*	11580*	9180*	8010	8120*	5640			7710	4860	8190
3 m					14730*	11300	10590*	7510	8670	5400			7110	4440	8501
1,5 m							11800*	7080	8420	5180			6940	4290	8533
0 m						17160*	10340	11550	6840	8260	5030		7150	4390	8291
-1,5 m			13200*	13200*	16620*	10360	11470	6780	8230	5010			7870	4800	7748
-3 m			20440*	20440*	15140*	10550	11430*	6890					9570	5800	6830
-4,5 m					11970*	10980							9890*	8550	5338

HUBKAPAZITÄTEN – Löffelstiellänge: 3,1 m, Ausleger: 6,2 m, Bodenplatten: 900 mm															JS300 LC MONO
Lastpunkt	Reichweite ab Drehkranzmitte														
	1,5 m		3 m		4,5 m		6 m		7,5 m		9 m		Max. Reichweite		
Lastpunkthöhe	kg	kg	kg	kg	kg	kg	kg	kg	kg	kg	kg	kg	kg	kg	mm
7,5 m															
6 m							7230*	7230*	7010*	5910			5190*	5010	8210
4,5 m					10220*	10220*	8390*	8170	7510*	5720			5230*	4350	8787
3 m					13410*	11690	9890*	7640	8270*	5450	6100*	4060	5460*	4000	9077
1,5 m					15920*	10760	11280*	7160	8450	5190	6390	3940	5900*	3860	9108
0 m					16990*	10350	11560	6850	8230	5000			6420	3930	8882
-1,5 m			12280*	12280*	16930*	10250	11410	6710	8140	4920			6940	4240	8378
-3 m	14130*	14130*	19190*	19190*	15890*	10370	11450	6750	8210	4980			8160	4950	7540
-4,5 m			18680*	18680*	13530	10690	9900*	7000					9350*	6670	6227

HUBKAPAZITÄTEN – Löffelstiellänge: 3,7 m, Ausleger: 6,2 m, Bodenplatten: 900 mm															JS300 LC MONO
Lastpunkt	Reichweite ab Drehkranzmitte														
	1,5 m		3 m		4,5 m		6 m		7,5 m		9 m		Max. Reichweite		
Lastpunkthöhe	kg	kg	kg	kg	kg	kg	kg	kg	kg	kg	kg	kg	kg	kg	mm
7,5 m									5780*	5780*			3960*	3960*	8089
6 m									6270*	6000			3800*	3800*	8937
4,5 m							7520*	7520*	6860*	5780	5860*	4200	3780*	3780*	9469
3 m					11970*	11970*	9080*	7750	7690*	5480	6530	4060	3890*	3520	9738
1,5 m					14850*	10930	10610*	7200	8450	5180	6360	3900	4140*	3410	9766
0 m			6720*	6720*	16470*	10320	11540	6810	8190	4950	6220	3780	4550*	3450	9556
-1,5 m	7090*	7090*	10710*	10710*	16890*	10090	11300	6600	8040	4810	6170	3730	5250*	3680	9091
-3 m	11350*	11350*	15890*	15890*	16310*	10120	11270	6570	8030	4810			6480*	4190	8327
-4,5 m	16540*	16540*	20780*	20780*	14570*	10360	10810*	6730					8410*	5300	7165



Hubkapazität in Längsrichtung



Hubkapazität im gesamten Schwenkbereich

Anmerkungen:

1. Hubkapazitäten basieren auf ISO 10567, d. h. 75 % der Kipplast oder 87 % der Hydraulikhubkapazität – es gilt der kleinere Wert. Mit * markierte Hubkapazitäten basieren auf der Hydraulikhubkapazität.
2. Die hier angegebenen Hubkapazitäten setzen voraus, dass sich die Maschine auf festem, ebenen Grund befindet.
3. Möglicherweise unterliegen die Hubkapazitäten landesabhängigen Bestimmungen. Fragen Sie bitte Ihren Händler.

HUBKAPAZITÄTEN – Löffelstiellänge: 2,5 m, Ausleger: 6,2 m, Bodenplatten: 600 mm **JS300 NLC MONO**

Lastpunkt	Reichweite ab Drehkrantzmitte														
	1,5 m		3 m		4,5 m		6 m		7,5 m		9 m		Max. Reichweite		
Lastpunkthöhe	kg	kg	kg	kg	kg	kg	kg	kg	kg	kg	kg	kg	kg	kg	mm
7,5 m							7700*	7550					7810*	6470	6535
6 m							8070*	7370	7770*	2050			7780*	4940	7565
4,5 m					11580*	10790	9180*	6950	8120*	4870			7300	4180	8190
3 m					14730*	9630	10590*	6460	8200	4640			6720	3800	8501
1,5 m							11190	6050	7960	4420			6550	3650	8533
0 m						17160*	8710	10910	5810	7790	4280		6740	3730	8291
-1,5 m			13200*	13200*	16620*	8720	10830	5750	7760	4250			7420	4080	7748
-3 m			20440*	17800	15140*	8910	10960	5850					9040	4940	6830
-4,5 m					11970*	9330							9890*	7300	5338

HUBKAPAZITÄTEN – Löffelstiellänge: 3,1 m, Ausleger: 6,2 m, Bodenplatten: 600 mm **JS300 NLC MONO**

Lastpunkt	Reichweite ab Drehkrantzmitte														
	1,5 m		3 m		4,5 m		6 m		7,5 m		9 m		Max. Reichweite		
Lastpunkthöhe	kg	kg	kg	kg	kg	kg	kg	kg	kg	kg	kg	kg	kg	kg	mm
7,5 m															
6 m							7230*	7230*	7010*	5140			5190*	4330	8210
4,5 m					10220*	10220*	8390*	7110	7510*	4950			5230*	3730	8787
3 m					13410*	10010	9890*	6590	8270	4690	6100*	3460	5460*	3410	9077
1,5 m					15920*	9120	11280	6120	7980	4440	6020	3350	5900*	3280	9108
0 m					16990*	8710	10920	5810	7770	4250			6050	3330	8882
-1,5 m			12280*	12280*	16930*	8620	10770	5680	7680	4170			6550	3590	8378
-3 m	14130*	14130*	19190*	17930	15890*	8730	10810	5720	7750	4230			7690	4200	7540
-4,5 m			18680*	17970	13530*	9040	9900*	5970					9350*	5680	6227

HUBKAPAZITÄTEN – Löffelstiellänge: 3,7 m, Ausleger: 6,2 m, Bodenplatten: 600 mm **JS300 NLC MONO**

Lastpunkt	Reichweite ab Drehkrantzmitte														
	1,5 m		3 m		4,5 m		6 m		7,5 m		9 m		Max. Reichweite		
Lastpunkthöhe	kg	kg	kg	kg	kg	kg	kg	kg	kg	kg	kg	kg	kg	kg	mm
7,5 m									5780*	5300			3960*	3960*	8089
6 m									6270*	5230			3800*	3710	8937
4,5 m							7520*	7250	6860*	5010			3780*	3250	9469
3 m					11970*	10340	9080*	6690	7690*	4720	6160	3460	3890*	2980	9738
1,5 m					14850*	8270	10610*	6160	7980	4420	5990	3310	4140*	2870	9766
0 m				6720*	6720*	16470*	8680	10900	7720	4190	5860	3180	4550*	2900	9556
-1,5 m	7090*	7090*	10710*	10710*	16890*	8460	10660	5570	7570	4060	5800	3140	5250*	3090	9091
-3 m	11350*	11350*	15890*	15890*	16310*	8490	10630	5540	7560	4050			6480*	3540	8327
-4,5 m	16540*	16540*	20780*	17380	14570*	8720	10810	5690					8300	4500	7165



Hubkapazität in Längsrichtung



Hubkapazität im gesamten Schwenkbereich

Anmerkungen:

1. Hubkapazitäten basieren auf ISO 10567, d. h. 75 % der Kipplast oder 87 % der Hydraulikhubkapazität – es gilt der kleinere Wert. Mit * markierte Hubkapazitäten basieren auf der Hydraulikhubkapazität.
2. Die hier angegebenen Hubkapazitäten setzen voraus, dass sich die Maschine auf festem, ebenen Grund befindet.
3. Möglicherweise unterliegen die Hubkapazitäten landesabhängigen Bestimmungen. Fragen Sie bitte Ihren Händler.

HUBKAPAZITÄTEN – Löffelstiellänge: 2,5 m, Ausleger: 6,2 m, Bodenplatten: 700 mm **JS300 NLC MONO**

Lastpunkt	Reichweite ab Drehkranzmitte														
	1,5 m		3 m		4,5 m		6 m		7,5 m		9 m		Max. Reichweite		
Lastpunkthöhe	kg	kg	kg	kg	kg	kg	kg	kg	kg	kg	kg	kg	kg	kg	mm
7,5 m							7700*	7620					7810*	6540	6535
6 m							8070*	7440	7770*	5070			7780*	4990	7565
4,5 m					11580*	10900	9180*	7030	8120*	4930			7380	4230	8190
3 m					14730*	9740	10590*	6530	8300	4700			6800	3840	8501
1,5 m							11320	6120	8050	4480			6330	3700	8533
0 m						17160*	8810	11040	5880	7890	4330		6830	3780	8291
-1,5 m			13200*	13200*	16620*	8830	10970	5820	7860	4310			7510	4130	7748
-3 m			20440*	17990	15140*	9010	11100	5930					9150	5000	6830
-4,5 m					11970*	9440							9890*	7390	5338

HUBKAPAZITÄTEN – Löffelstiellänge: 3,1 m, Ausleger: 6,2 m, Bodenplatten: 700 mm **JS300 NLC MONO**

Lastpunkt	Reichweite ab Drehkranzmitte														
	1,5 m		3 m		4,5 m		6 m		7,5 m		9 m		Max. Reichweite		
Lastpunkthöhe	kg	kg	kg	kg	kg	kg	kg	kg	kg	kg	kg	kg	kg	kg	mm
7,5 m															
6 m							7230*	7230*	7010*	5190			5190*	4380	8210
4,5 m					10220*	10220*	8390*	7180	7510*	5000			5230*	3780	8787
3 m					13410*	10110	9890*	6660	8270*	4740	6100*	3510	5460*	3450	9077
1,5 m					15920*	9220	11280*	6190	8080	4490	6100	3390	5900*	3320	9108
0 m					16990*	8820	11060	5880	7870	4300			6130	3370	8882
-1,5 m			12280*	12280*	16930*	8730	10900	5750	7770	4220			6640	3640	8378
-3 m	14130*	14130*	19190*	17580	15890*	8840	10940	5790	7850	4290			7790	4260	7540
-4,5 m			18680*	18170	13530*	9150	9900*	6040					9350*	5750	6227

HUBKAPAZITÄTEN – Löffelstiellänge: 3,7 m, Ausleger: 6,2 m, Bodenplatten: 700 mm **JS300 NLC MONO**

Lastpunkt	Reichweite ab Drehkranzmitte														
	1,5 m		3 m		4,5 m		6 m		7,5 m		9 m		Max. Reichweite		
Lastpunkthöhe	kg	kg	kg	kg	kg	kg	kg	kg	kg	kg	kg	kg	kg	kg	mm
7,5 m									5780*	5360			3960*	3960*	8089
6 m									6270*	5280			3800*	3760	8937
4,5 m							7520*	7320	6860*	5060	5860*	3640	3780*	3290	9469
3 m					11970*	10440	9080*	6760	7690*	4770	6240	3500	3890*	3020	9738
1,5 m					14850*	9380	10610*	6230	8080	4480	6070	3350	4140*	2910	9766
0 m			6720*	6720*	16470*	8790	11030	5840	7820	4250	5930	3230	4550*	2940	9556
-1,5 m	7090*	7090*	10710*	10710*	16890*	8570	10800	5640	7670	4110	5880	3180	5250*	3140	9091
-3 m	11350*	11350*	15890*	15890*	16310*	8600	10760	5610	7660	4110			6480*	3580	8327
-4,5 m	16540*	16540*	20780*	17580	14570*	8830	10810*	5770					8400	4560	7165



Hubkapazität in Längsrichtung



Hubkapazität im gesamten Schwenkbereich

Anmerkungen:

1. Hubkapazitäten basieren auf ISO 10567, d. h. 75 % der Kipplast oder 87 % der Hydraulikhubkapazität – es gilt der kleinere Wert. Mit * markierte Hubkapazitäten basieren auf der Hydraulikhubkapazität.
2. Die hier angegebenen Hubkapazitäten setzen voraus, dass sich die Maschine auf festem, ebenen Grund befindet.
3. Möglicherweise unterliegen die Hubkapazitäten landesabhängigen Bestimmungen. Fragen Sie bitte Ihren Händler.

HUBKAPAZITÄTEN – Löffelstiellänge: 2,5 m, Ausleger: 6,2 m, Bodenplatten: 800 mm **JS300 NLC MONO**

Lastpunkt	Reichweite ab Drehkranzmitte															
	1,5 m		3 m		4,5 m		6 m		7,5 m		9 m		Max. Reichweite			
Lastpunkthöhe	kg	kg	kg	kg	kg	kg	kg	kg	kg	kg	kg	kg	kg	kg	mm	
7,5 m							7700*	7700*						7810*	6680	6535
6 m							8070*	7600	7770*	5200				7780*	5110	7565
4,5 m					11580*	11130	9180*	7190	8120*	5050				7580	4340	8190
3 m					14730*	9980	10590*	6690	8520	4820				6990	3950	8501
1,5 m							11620	6280	8270	4600				6810	3810	8533
0 m						17160*	9050	11340	6040	8110	4460			7020	3890	8291
-1,5 m			13200*	13200*	16620*	9070	11270	5980	8080	4430				7720	4250	7748
-3 m			20440*	18440	15140*	9250	11400	6090						9400	5140	6830
-4,5 m					11970*	9680								9890*	7570	5338

HUBKAPAZITÄTEN – Löffelstiellänge: 3,1 m, Ausleger: 6,2 m, Bodenplatten: 800 mm **JS300 NLC MONO**

Lastpunkt	Reichweite ab Drehkranzmitte															
	1,5 m		3 m		4,5 m		6 m		7,5 m		9 m		Max. Reichweite			
Lastpunkthöhe	kg	kg	kg	kg	kg	kg	kg	kg	kg	kg	kg	kg	kg	kg	mm	
7,5 m																
6 m							7230*	7230*	7010*	5320				5190*	4490	8210
4,5 m					10220*	10220*	8390*	7340	7510*	5130				5230*	3880	8787
3 m					13410*	10350	9890*	6820	8270*	4870	6100*	3610		5460*	3550	9077
1,5 m					15920*	9460	11280*	6350	8300	4610	6270	3490		5900*	3420	9108
0 m					16990*	9060	11360	6040	8090	4430				6300	3470	8882
-1,5 m			12280*	12280*	16930*	8970	11200	5910	7990	4340				6820	3740	8378
-3 m	14130*	14130*	19190*	18030	15890*	9070	11250	5950	8070	4410				8010	4380	7540
-4,5 m			18680*	18610	13530*	9390	9900*	6200						9350*	6227	5910

HUBKAPAZITÄTEN – Löffelstiellänge: 3,7 m, Ausleger: 6,2 m, Bodenplatten: 800 mm **JS300 NLC MONO**

Lastpunkt	Reichweite ab Drehkranzmitte															
	1,5 m		3 m		4,5 m		6 m		7,5 m		9 m		Max. Reichweite			
Lastpunkthöhe	kg	kg	kg	kg	kg	kg	kg	kg	kg	kg	kg	kg	kg	kg	mm	
7,5 m									5780*	5480				3960*	3960*	8089
6 m									6270*	5400				3800*	3800*	8937
4,5 m							7520*	7490	6860*	5180	5860*	3740		3780*	3380	9469
3 m					11970*	10680	9080*	6930	7690*	4890	6410	3600		3890*	3110	9738
1,5 m					14850*	9620	10610*	6390	8300	4600	6240	3450		4140*	3000	9766
0 m				6720*	6720*	16470*	9020	11340	6010	8040	4370	6110	3330	4550*	3040	9556
-1,5 m	7090*	7090*	10710*	10710*	16890*	8810	11100	5810	7890	4240	6050	3280		5250*	3230	9091
-3 m	11350*	11350*	15890*	15890*	16310*	8830	11060	5780	7880	4230				6480*	3690	8327
-4,5 m	16540*	16540*	20780*	18030	14570*	9070	10810*	5930						8410*	4690	7165

Hubkapazität in Längsrichtung

Hubkapazität im gesamten Schwenkbereich

Anmerkungen:

1. Hubkapazitäten basieren auf ISO 10567, d. h. 75 % der Kipplast oder 87 % der Hydraulikhubkapazität – es gilt der kleinere Wert. Mit * markierte Hubkapazitäten basieren auf der Hydraulikhubkapazität.
2. Die hier angegebenen Hubkapazitäten setzen voraus, dass sich die Maschine auf festem, ebenen Grund befindet.
3. Möglicherweise unterliegen die Hubkapazitäten landesabhängigen Bestimmungen. Fragen Sie bitte Ihren Händler.

HUBKAPAZITÄTEN – Löffelstiellänge: 2,5 m, Ausleger: 6,2 m, Bodenplatten: 900 mm															JS300 NLC MONO
Lastpunkt	Reichweite ab Drehkranzmitte														
	1,5 m		3 m		4,5 m		6 m		7,5 m		9 m		Max. Reichweite		
Lastpunkthöhe	kg	kg	kg	kg	kg	kg	kg	kg	kg	kg	kg	kg	kg	kg	mm
7,5 m							7700*	7700*					7810*	6760	6535
6 m							8070*	7690	7770*	5260			7780*	5180	7565
4,5 m					11580*	11260	9180*	7270	8120*	5120			7680	4400	8190
3 m					14730*	10100	10590*	6780	8630	4880			7080	4010	8501
1,5 m							11780	6360	8390	4660			6910	3860	8533
0 m					17160*	9180	11500	6130	8220	4520			7120	3940	8291
-1,5 m			13200*	13200*	16620*	9190	11430	6060	8190	4490			7830	4310	7748
-3 m			20440*	18680	15140*	9380	11430*	6170					9530	5210	6830
-4,5 m					11970*	9800							9890*	7670	5338

HUBKAPAZITÄTEN – Löffelstiellänge: 3,1 m, Ausleger: 6,2 m, Bodenplatten: 900 mm															JS300 NLC MONO
Lastpunkt	Reichweite ab Drehkranzmitte														
	1,5 m		3 m		4,5 m		6 m		7,5 m		9 m		Max. Reichweite		
Lastpunkthöhe	kg	kg	kg	kg	kg	kg	kg	kg	kg	kg	kg	kg	kg	kg	mm
7,5 m															
6 m							7230*	7230*	7010*	5380			5190*	4550	8210
4,5 m					10220*	10220*	8390*	7430	7510*	5190			5230*	3930	8787
3 m					13410*	10480	9890*	6910	8270*	4930	6100*	3660	5460*	3600	9077
1,5 m					15920*	9580	11280*	6440	8410	4680	6360	3540	5900*	3470	9108
0 m					16990*	9180	11510	6130	8200	4490			6390	3530	8882
-1,5 m			12280*	12280*	16930*	9090	11360	6000	8110	4410			6920	3800	8378
-3 m	14130*	14130*	19190*	18720	15890*	9200	11400	6030	8180	4470			8120	4440	7540
-4,5 m			18680*	18680*	13530*	9510	9900*	6280					9350*	5990	6227

HUBKAPAZITÄTEN – Löffelstiellänge: 3,7 m, Ausleger: 6,2 m, Bodenplatten: 900 mm															JS300 NLC MONO
Lastpunkt	Reichweite ab Drehkranzmitte														
	1,5 m		3 m		4,5 m		6 m		7,5 m		9 m		Max. Reichweite		
Lastpunkthöhe	kg	kg	kg	kg	kg	kg	kg	kg	kg	kg	kg	kg	kg	kg	mm
7,5 m									5780*	5540			3960*	3960*	8089
6 m									6270*	5470			3800*	3800*	8937
4,5 m							7520*	7520*	6860*	5250	5860*	3790	3780*	3430	9469
3 m					11970*	10810	9080*	7010	7690*	4960	6500	3660	3980*	3160	9738
1,5 m					14850*	9740	10610*	6480	8410	4660	6330	3500	4140*	3050	9766
0 m			6720*	6720*	16470*	9150	11490	6090	8150	4430	6200	3380	4550*	3080	9556
-1,5 m	7090*	7090*	10710*	10710*	16890*	8930	11260	5890	8000	4300	6140	3330	5250*	3290	9091
-3 m	11350*	11350*	15890*	15890*	16310*	8960	11220	5860	7990	4290			6480*	3750	8327
-4,5 m	16540*	16540*	20780*	18260	14570*	9190	10810*	6010					8410*	4750	7165



Hubkapazität in Längsrichtung



Hubkapazität im gesamten Schwenkbereich

Anmerkungen:

1. Hubkapazitäten basieren auf ISO 10567, d. h. 75 % der Kipplast oder 87 % der Hydraulikhubkapazität – es gilt der kleinere Wert. Mit * markierte Hubkapazitäten basieren auf der Hydraulikhubkapazität.
2. Die hier angegebenen Hubkapazitäten setzen voraus, dass sich die Maschine auf festem, ebenen Grund befindet.
3. Möglicherweise unterliegen die Hubkapazitäten landesabhängigen Bestimmungen. Fragen Sie bitte Ihren Händler.



EIN UNTERNEHMEN, ÜBER 300 MODELLE

Der JCB Händler in Ihrer Nähe

Hydraulikbagger JS300 LC/NLC

Netto-Motorleistung: 165 kW (221 PS) Betriebsgewicht: 31.013 / 32.687 kg

JCB Deutschland GmbH, Graf-Zeppelin-Straße 16, 51147 Köln.

Tel: 02203 9262-0, E-Mail: info@jcb.com.

Downloads mit den aktuellsten Informationen zu diesem Produktprogramm finden

Sie unter: www.jcb.com

©2009 JCB Sales. Alle Rechte vorbehalten! Dieses Dokument darf ohne vorherige Genehmigung durch JCB Sales weder vollständig noch teilweise vervielfältigt, in einem Erfassungssystem gespeichert, oder in jedweder Form sowie Methode elektronisch, mechanisch, phototechnisch oder sonst wie übermittelt werden. Sämtliche Angaben in diesem Dokument hinsichtlich Betriebsgewicht, Größe, Arbeitsgeschwindigkeit sowie sonstiger Leistungsdaten dienen nur zur Veranschaulichung und können je nach genauer Maschinenausrüstung abweichen. Sie sollten daher nicht als Nachweis zur Eignung der Maschine für einen bestimmten Einsatzzweck dienen. Lassen Sie sich unbedingt von Ihrem JCB-Händler beraten. JCB behält sich das Recht vor, seine Modelle und deren technische Daten, Ausstattung sowie Zubehör ohne vorherige Benachrichtigung abzuändern. Die im Werbematerial enthaltenen Angaben gelten nur als Richtlinie und können in gewissen Märkten vom Lieferumfang abweichen. Das JCB-Logo ist eine eingetragene Marke von JCB Bamford Excavators Ltd.

9999/590 | de-DE 04/15 Ausgabe I (T4i)

