



RAUPENBAGGER | JS240/260 LC/SC/NLC

Motorleistung: 140 kW (188 PS) | Löffelinhalt: 0,77 – 1,46 m³ | Betriebsgewicht: 24.238 – 28.308 kg



KRAFTVOLL INNEN WIE AUSSEN

EIN BAGGER MUSS FÜR JEDEN GEWÜNSCHTEN EINSATZ DIE ENTSPRECHENDE LEISTUNG MITBRINGEN. IN DIESEM PUNKT MÜSSEN KUNDEN VOR EINER ANSCHAFFUNG SICHER SEIN. BELASTBARKEIT UND HALTBARKEIT GEHÖREN ZUR SERIENAUSSTATTUNG DES JCB JS240/260.



1

Ausleger und Löffelstiel

1 Die verstärkten Ausleger und Löffelstiele des JCB JS240/260 sind aus hochfestem Stahl gefertigt und verfügen über einteilige umlaufende Profile sowie eingebaute Verstärkungsplatten für eine lange Lebensdauer.

2 Moderne Fertigungs- und Montageprozesse gewährleisten die hohe Präzision und Endqualität unserer Produkte.

Komponenten

3 Für den JCB JS240/260 werden nur Teile verwendet, die den höchsten Branchenstandards entsprechen, wie Fahrwerke von Berco, Pumpen von Kawasaki und Hauptsteuerventile von Kayaba.

4 Der Motor von ISUZU erfüllt die Abgasnorm Tier 4i und ist mit einem mehrstufigen Kraftstofffiltersystem ausgestattet. Dieses umfasst die Wasserabscheidung und eine erste Filterung bis zu einer Partikelgröße von 10 μ , gefolgt von Fein- und Ultrafeinfiltration auf 2 μ .



Durch den Einsatz von Finite-Element-Analysen mit umfassenden Prüf- und Belastungstests gewährleisten wir, dass alle wichtigen Komponenten auch für härteste Einsätze bereit sind.



2



3



4



Der Drehkranz des JCB JS240/260 ist unten und oben mit dem Unterwagen verschweißt.

Konstruktive Stabilität

- 5 Das äußerst stabile Laufwerk eines JCB JS240/260 als vollverschweißte X-Rahmen-Konstruktion steht für hohe Langlebigkeit auch in anspruchsvollsten Anwendungen.
- 6 Ein vollverschweißter Drehrahmen mit Kastenprofil sorgt für erhöhte Stabilität und geringere Belastung. Zudem bietet er eine enorme Widerstandsfähigkeit gegen Stoßbeschädigungen.
- 7 Der äußerst stabile, versteifte Oberwagen des JS240/260 sorgt für maximale Langlebigkeit und Stabilität.
- 8 Die robuste Tür-Konstruktion lässt an Stabilität und Steifigkeit nichts zu wünschen übrig.

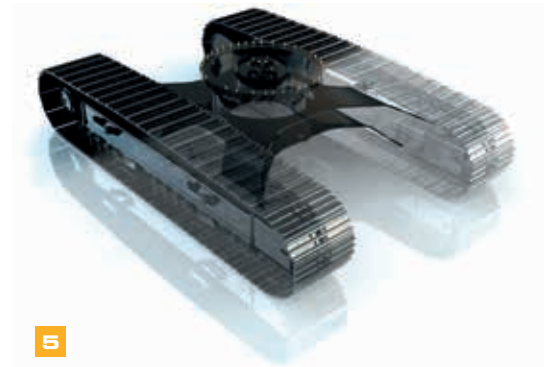

5

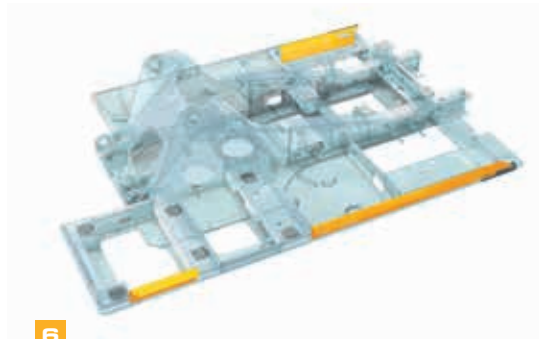

6



8



7

MAXIMALE PRODUKTIVITÄT, MINIMALE KOSTEN

ZEIT UND GELD ZU SPAREN IST HEUTZUTAGE WICHTIGER DENN JE – DIE JCB JS240/260-BAUREIHE HOLT AUS BEIDEM AM MEISTEN HERAUS.



Produktiver

1 Mit beeindruckender Löffelausbrechkraft (192 kNm) und schnellen Arbeitsspielen realisiert der JS240/260 in allen Einsatzbereichen maximale Produktivität.

2 Gleichzeitiges Fahren und Baggern funktioniert reibungslos und schnell mit der intuitiven Multifunktionsbedienung.

Effizienter

Hochmoderne Hydrauliktechnologie sorgt dafür, dass die Maschinen stets im Leerlauf starten. Dies senkt den Kraftstoffverbrauch.

Optimierte Pumpeneinstellungen und eine verbesserte Ventilkonfiguration innerhalb des Hauptventilblocks beschränken den Ölfluss auf das erforderliche Maß und sparen Energie.



Mit den variablen Leistungsmodi (A, E, L, P) können Sie die Leistung des JS240/260 – und damit den Verbrauch – an unterschiedliche Aufgaben anpassen.

3 Dieses intelligente und zugleich benutzerfreundliche AMS-System steuert alle wichtigen Maschinenfunktionen und sorgt so für maximale Produktivität und Kraftstoffeinsparung und somit für minimale Betriebskosten. Ein kompaktes Design mit blendfreiem, gut lesbarem Display und intuitiver Benutzerführung.

Das AMS warnt bei einem Problem unverzüglich den Fahrer und erfasst alle wichtigen Betriebsdaten der Maschine: wie lange die Maschine in den einzelnen Betriebsarten genutzt wurde, wie lange Anbaugeräte verwendet wurden, wie lange der Bagger gefahren wurde und vieles mehr.



Um Kraftstoff zu sparen, reduziert die Leerlaufschaltung von JCB automatisch die Motordrehzahl, wenn die Hydraulik nicht im Einsatz ist.



Standfestigkeit, Hydraulik und Anbauwerkzeuge

4 Durch das innovative Hydrauliksystem von JCB wird das Öl von den Zylindern teilweise direkt rückgeführt. Dadurch werden kürzere Ladezyklen und ein geringerer Kraftstoffverbrauch erzielt.

5 Die Endlagendämpfung an Ausleger und Löffelstiel des JCB JS240/260 senkt die Stoßbelastung, schützt die Maschine und erhöht den Bedienkomfort.

6 Die hohe Standfestigkeit des JCB JS240/260 gewährleistet schnelle und sichere Ladezyklen.

Für noch mehr Flexibilität bietet JCB umfangreiche Optionen für die Zusatzverrohrung, beispielsweise für Hammer- oder Zusatz- sowie Kombi- oder Low-Flow-Kreise.



KOMFORTABEL UND GEFRAGT

BEIM DESIGN DER JCB BAGGER STEHT DER FAHRER IM MITTELPUNKT. DAS KOMMT DEN FAHRERN DER BAGGER ZUGUTE, IHNEN JEDOCH NOCH MEHR – DENN HOHE BEDIENERFREUNDLICHKEIT BEDEUTET HOHE PRODUKTIVITÄT.

Leichtgängige, intuitive Bedienelemente erhöhen Komfort und Produktivität. Über den Powerboost-Schalter am Bedienhebel kann beim JS240/260 die Hydraulikleistung bei Bedarf erhöht werden.

Sitz und Bedienelemente sind beim JS240/260 separat verstellbar, sodass die optimale Sitzposition schnell eingerichtet ist.

Die optionale Klimaautomatik von JCB ermöglicht eine präzise Temperierung der Kabine mit Frisch- oder Umluft. Einstellbare Gebläsedüsen für die Frontscheibe sorgen beim JS240/260 jederzeit für freie Sicht.

Herausragende Übersicht

1 Der JCB JS240/260 bietet dank einer Frontscheibe mit 70/30-Aufteilung eine außergewöhnliche Rundumsicht und eine klare Sicht auf die vordere rechte Kette für problemloses und sicheres Arbeiten und Manövrieren.

Komfortabel alles unter Kontrolle

2 Der JS240/260 bietet innen und außen einen ruhigeren Arbeitsplatz. Die Kabine des JCB JS240/260 ist mit sechs weichen Gummilagern ausgestattet, welche die Geräusch- und Vibrationsentwicklung auf ein Minimum reduzieren. Dank Überdruckkabine werden Schmutz und Staub ferngehalten.

3 Die optionale Klimaautomatik von JCB ermöglicht eine präzise Temperierung der Kabine mit Frisch- oder Umluft. Einstellbare Gebläsedüsen für die Frontscheibe sorgen beim JS240/260 jederzeit für freie Sicht. Hinter dem Fahrersitz befindet sich ein geräumiges Staufach.



2



WENIGER WARTUNG, MEHR EINSATZ

DER JCB JS240/260 IST FÜR GERINGE, EINFACHE WARTUNG AUSGELEGT. DADURCH IST DIE MASCHINE BESONDERS KOSTENGÜNSTIG, EFFIZIENT UND PRODUKTIV UND BIETET IHNEN BESTEN SERVICE.



Durch die Verwendung graphitbeschichteter Bronzebuchsen konnten wir die Schmierintervalle der Ausleger und Löffelstiele für den JS240/260 auf 1.000 Stunden bei Nutzung unter normalen Einsatzbedingungen verlängern.



Ganz einfach

- 1 Der Luftfilter des JS240/260 ist gut erreichbar. Die Doppелеlemente lassen sich besonders einfach reinigen.
- 2 Die Filter (Motoröl, Hydrauliköl und Kraftstoff) sind beim JCB JS240/260 zur einfachen, schnellen Wartung zentral zusammengefasst.

	WARTUNGSINTERVALLE
Motoröl und Ölfilter	Alle 500 Stunden
Hydrauliköl	Alle 5.000 Stunden
Hydraulikölfilter	Alle 1.000 Stunden

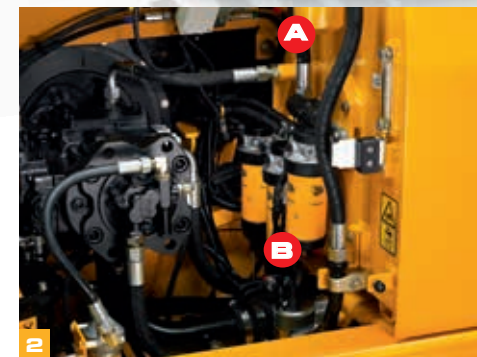

(A) Hydraulikölfilter (B) Kraftstofffilter

Weitere Vorteile

- 3 Das AMS von JCB überprüft beim Starten der Maschine automatisch den Motoröl- und den Motorkühlmittelstand.
- 4 Die Motor-, Ladeluft- und Hydrauliköl-Kühler des JCB JS240/260 sind nebeneinander montiert und können daher einzeln gewartet und problemlos gereinigt werden.
- 5 Lassen Sie Ihren JCB JS240/260 bei der Hauptvertretung des örtlichen Händlers warten, und unsere geschulten Techniker halten die Ausfallzeiten kurz. Ersatzteile die bestellt werden müssen, sind über ihren Servicepartner in 95 % aller Fälle am nächsten Tag verfügbar. Das Ferndiagnosesystem LiveLink bietet Ihnen zusätzlichen Schutz vor Diebstahl, einfache Datenabfrage und viele weitere Vorteile.



Die Abdeckhauben des JCB JS240/260 lassen sich dank gasfederbetätigter Zylinder leicht öffnen. Die Wartungsbereiche sind groß und gut zugänglich.

Die Schmierpunkte des JCB JS240/260 sind zentral angeordnet und bieten sicheren und einfachen Zugriff auf wichtige Gelenke.



DIE SICHERE WAHL

SICHERHEIT IM EINSATZ IST BESONDERS WICHTIG. DESHALB WURDE DER JS240/260 MIT VIELEN SCHUTZVORRICHTUNGEN AUSGESTATTET. KURZ GESAGT: IHRE FAHRER SIND SICHER.

Ein isoliertes Schottblech zwischen dem Pumpen- und Motorbereich zum Schutz vor Hitze und Geräuschen gehört zur Standardausstattung.



1 Die Haube des JCB JS240/260 lässt sich komplett öffnen und bietet guten und sicheren Zugang zum Motorraum.

2 Für zusätzliche Sicherheit sind die Kabinen des JCB JS240/260 mit externem ROPS-Schutz erhältlich. Außerdem lässt sich dank der serienmäßigen Befestigungshalterungen an der Kabine eines JS240/260 problemlos ein Schutz vor herabfallenden Gegenständen (FOPS) von JCB anbringen.

3 Die Sicherungssperre von JCB deaktiviert die hydraulischen Funktionen vollständig, um unbeabsichtigte Bewegungen der Maschine zu vermeiden. Dank unserer Startfunktion lässt sich der JCB JS240/260 nur in sicherer, verriegelter Stellung starten.

4 Die Maschinen JCB JS240/260 verfügen über eine große Glasfläche und ein flaches Motorhaubenprofil für hervorragende Sicht.

5 Die Stufen und Plattformen des JCB JS240/260 sind mit rutschfesten Stahlplatten ausgestattet, die selbst bei Nässe oder Eis für optimalen Halt sorgen. Versenkte Schrauben in den Bodenplatten minimieren die Stolpergefahr.

6 Die optionale Rückfahrkamera von JCB bietet über den Farbbildschirm in der Kabine eine uneingeschränkte Sicht nach hinten.

7 Für maximale Rundumsicht und die Einhaltung von Sicherheitsstandards ist Ihr JCB JS240/260 vollständig mit Seiten- und Rückspiegeln ausgestattet.

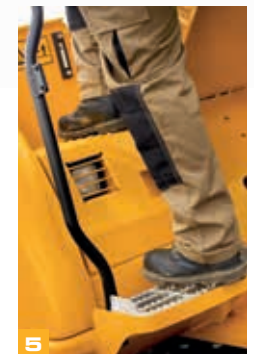
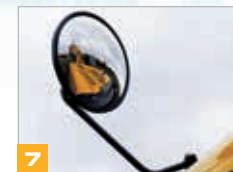
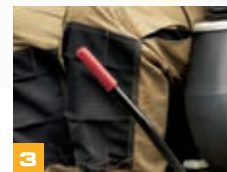



LIVELINK, INTELLIGENTER ARBEITEN

LIVELINK IST EIN INNOVATIVES SOFTWARESYSTEM, MIT DEM SIE IHRE JCB MASCHINEN AUS DER FERNE VERWALTEN KÖNNEN – IM INTERNET, PER E-MAIL ODER AUF DEM HANDY. LIVELINK BIETET IHNEN ZUGRIFF AUF EINE VIELZAHL NÜTZLICHER DATEN. INKLUSIVE MASCHINENALARMEN, VERBRAUCHSBERICHTEN UND EINER CHRONOLOGISCHEN AUFLISTUNG VON EREIGNISINFORMATIONEN. SÄMTLICHE IHRER MASCHINENDATEN WERDEN IN EINEM ZUGRIFFSGESCHÜTZTEN RECHENZENTRUM VERARBEITET.

Wartungsvorteile

Mit JCB LiveLink vereinfacht sich auch die Wartung der Maschinen. Eine exakte Kontrolle der Betriebsstunden sowie Servicemeldungen verbessern die Wartungsplanung, während Sie anhand der Echtzeit-Positionsdaten Ihren Fuhrpark jederzeit im Griff haben. Darüber hinaus haben Sie Zugriff auf kritische Maschinenwarnmeldungen und sämtliche Wartungsprotokolle.

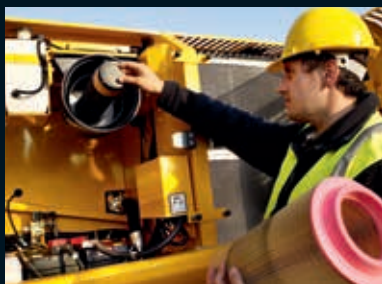

Produktivitäts- und Kostenvorteile

Für eine höchstmögliche Produktivität und Kosteneffizienz überwacht JCB LiveLink die Leerlaufzeiten* und den Kraftstoffverbrauch*, sodass Sie die Nutzung Ihrer Maschinen auf ein Optimum bringen können. Mit den Informationen zu den Maschinenstandorten können Sie wiederum die Effizienz Ihres Maschinenparks erhöhen - und profitieren dank der von LiveLink gelieferten zusätzlichen Sicherheit in der Regel von günstigeren Versicherungsprämien.

* Diese Funktionen erfordern elektronisch gesteuerte Motoren.



Sicherheitsvorteile

JCB LiveLink gewährleistet kontinuierliche Sicherheit. Die Echtzeit-Funktionen „Geofencing“ und „Curfew“ warnen Sie, sobald eine Maschine aus einer vorgegebenen Zone bewegt bzw. außerhalb der definierten Arbeitszeiten genutzt wird. Positionsangaben helfen Ihnen, Ihre Maschinen nur an sicheren Orten abzustellen.



MEHRWERT

VERTRAUEN SIE DEM ERSTKLASSIGEN WELTWEITEN JCB KUNDENDIENST. GANZ GLEICH, WAS SIE BRAUCHEN ODER WO: WIR HELFEN IHNEN SCHNELL UND EFFIZIENT, DAMIT IHRE MASCHINEN JEDERZEIT IHRE VOLLE LEISTUNG BRINGEN. WAS AUCH IMMER SIE WO AUCH IMMER BENÖTIGEN: WIR SIND SCHNELL UND EFFIZIENT VOR ORT, DAMIT IHRE MASCHINE WIEDER VOLLE LEISTUNG BRINGT.



1

1 Unser Team von JCB Finance steht Ihnen jederzeit mit flexiblen und maßgeschneiderten Angeboten zur Verfügung.

2 Von JCB Assetcare erhalten Sie umfassende Garantie- und Servicepakete sowie wahlweise reine Service- oder Reparatur- und Wartungsverträge. Unabhängig vom gewählten Paket berechnen Ihnen unsere Wartungsteams rund um den Globus faire Stundensätze, unterbreiten Ihnen unverbindliche Angebote und führen Service- oder Wartungsarbeiten genauso schnell wie effizient durch.



3

3 Ein weiteres Beispiel für die Leistungsfähigkeit des JCB Kundendienstes ist das weltweite Netzwerk von Ersatzteilzentren: Dank unserer 16 regionalen Standorte liefern wir 95 % aller Teile innerhalb von 24 Stunden in alle Welt. Die Originalteile von JCB sind perfekt auf Ihre Maschine abgestimmt und garantieren optimale Leistung und Produktivität.



4

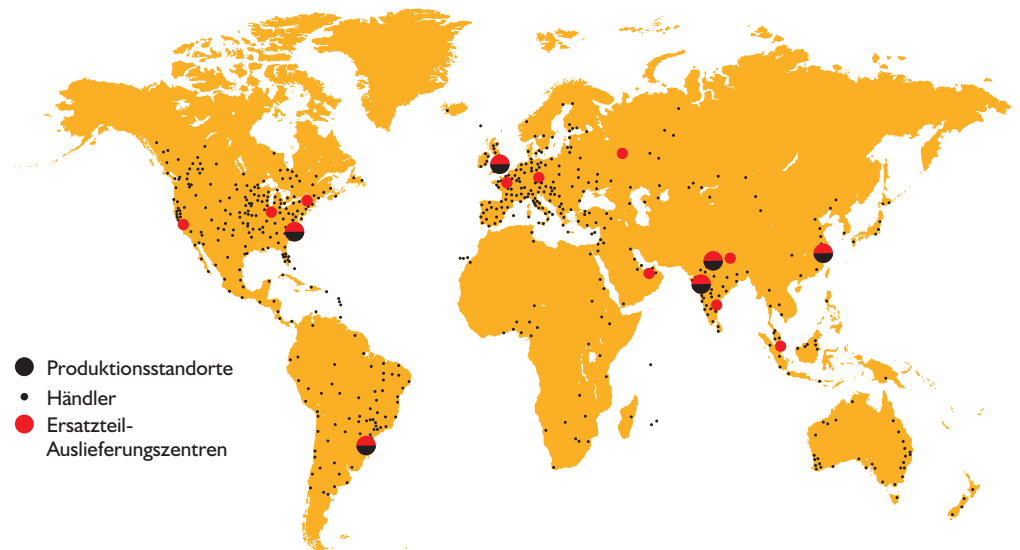

STATISCHE ABMESSUNGEN

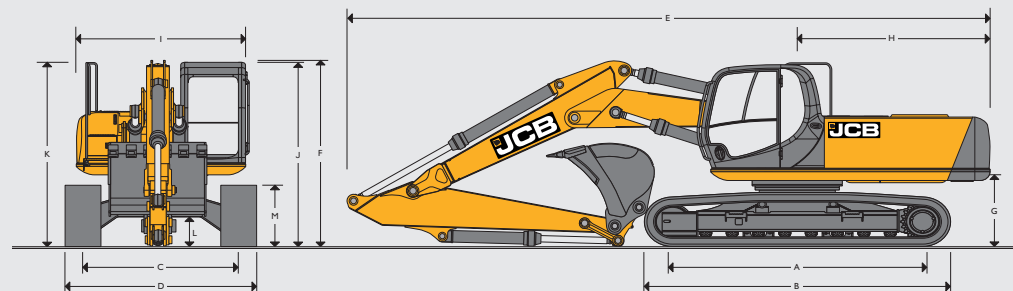
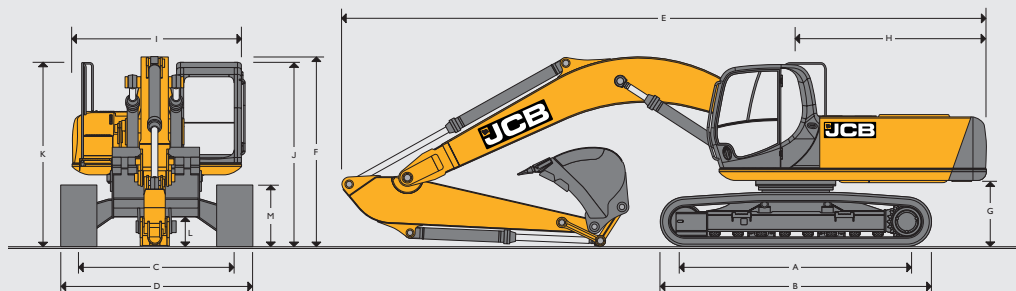

STATISCHE ABMESSUNGEN – MONOAUSLEGER JS240 JS260

Modell		NLC	SC	LC	
A	Kettenaufstandslänge	mm	3840	3460	3840
B	Laufwerkslänge	mm	4640	4260	4640
C	Spurweite	mm	2390	2390	2590
D	Fahrwerksbreite (600-mm-Bodenplatten)	mm	2990	2990	3190
D	Fahrwerksbreite (700-mm-Bodenplatten)	mm	3090	3090	3290
D	Fahrwerksbreite (800-mm-Bodenplatten)	mm	3290	3290	3490
D	Fahrwerksbreite (900-mm-Bodenplatten)	mm	3290	3290	3490
G	Kontergewicht-Bodenfreiheit	mm	1125	1125	1125
H	Heckschwenkradius	mm	3000	3000	3000
I	Oberwagenbreite	mm	2500	2500	2500
J	Höhe über Kabine	mm	2980	2980	2980
K	Höhe über Handlauf	mm	3059	3059	3059
L	Bodenfreiheit	mm	486	486	486
M	Kettenhöhe	mm	940	940	940

Löffelstielängen		2,00 m	2,44 m	3,09 m	3,53 m	
E	Transportlänge mit Monoausleger	mm	10083	10060	9960	10010
F	Transporthöhe mit Monoausleger	mm	3173	3230	3059	3220

STATISCHE ABMESSUNGEN – VERSTELLAUSLEGER JS260

Modell		NLC	SC	LC	
A	Kettenaufstandslänge	mm	3840	3460	3840
B	Laufwerkslänge	mm	4640	4260	4640
C	Spurweite	mm	2390	2390	2590
D	Fahrwerksbreite (600-mm-Bodenplatten)	mm	2990	2990	3190
D	Fahrwerksbreite (700-mm-Bodenplatten)	mm	3090	3090	3290
D	Fahrwerksbreite (800-mm-Bodenplatten)	mm	3190	3190	3390
D	Fahrwerksbreite (900-mm-Bodenplatten)	mm	3290	3290	3490
G	Kontergewicht-Bodenfreiheit	mm	1125	1125	1125
H	Heckschwenkradius	mm	3000	3000	3000
I	Oberwagenbreite	mm	2500	2500	2500
J	Höhe über Kabine	mm	2980	2980	2980
K	Höhe über Handlauf	mm	3059	3059	3059
L	Bodenfreiheit	mm	486	486	486
M	Kettenhöhe	mm	940	940	940

Löffelstielängen		2,00 m	2,44 m	3,09 m	3,53 m	
E	Transportlänge mit Verstellausleger	mm	10090	10210	10170	10170
F	Transporthöhe mit Verstellausleger	mm	3785	3270	3140	3290

MOTOR	
Modell	Isuzu 4HK1X (erfüllt die Abgasnorm Tier 4i für Europa).
Typ	Wassergekühlter 4-Takt-, 4-Zylinder-Dieselturbomotor in Reihenausführung mit Direkteinspritzung.
Nennleistung	140 kW (188 PS) bei 2.000 U/min.
Hubraum	5,2 l.
Luftfilterung	Trockenfilterelement mit sekundärem Sicherheitselement und Warnanzeige in der Kabine
Kühlsystem	Wasserkühlung über großvolumigen Kühler.
Anlasser	24 Volt.
Batterien	2 x 12 Volt HD-Ausführung.
Lichtmaschine	24 Volt, 50 Ampere.

SCHWENKSYSTEM	
Schwenkmotor	Axialkolbenmotor.
Schwenkbremse	Hydraulische Arbeitsbremse sowie automatisch wirkende Lamellenfeststellbremse.
Schwenkgeschwindigkeit	10,0 U/min.
Schwenkgetriebe	Großer Durchmesser, innenverzahnt, in vollständig abgedichtetem Fettbad drehend.
Schwenksperre	In beliebiger Position, elektrische Betätigung in der Kabine.

LAUFWERK		
Laufwerkoptionen	SC – Standard, LC – langer Unterwagen und NLC – schmaler, langer Unterwagen.	
Bauweise	Vollverschweißte X-Rahmenbauweise mit mittigem Unterschutz und Fahrmotorschutz. Abgeschrägte Längsträger mit Reinigungsöffnungen unter den oberen Stützrollen.	
Schleppvorrichtung	Vorne und hinten.	
Kettenausführung	Geschmierte, abgedichtete Ausführung.	
Bodenplattenoptionen	600 mm, 700 mm, 800 mm, 900 mm.	
Stütz- und Laufrollen	Geschmierte, abgedichtete Ausführung, oberflächengehärtet.	
Kettenspanner	Fetzylinder	
Leiträder	Geschmierte, abgedichtete Ausführung mit Federdämpfung.	
	SC	NLC und LC
Anzahl der Kettenführungen	2 je Seite	2 je Seite
Anzahl der Laufrollen	7 je Seite	9 je Seite
Anzahl der Stützrollen	2 je Seite	2 je Seite
Anzahl der Bodenplatten	47 je Seite	51 je Seite

FAHRANTRIEB	
Typ	Hydrostatisches Dreiganggetriebe mit Automatikschaltung.
Fahrmotoren	Verstellbarer Axialkolbenmotor, geschützt im Unterwagenrahmen.
Endantrieb	Planetenuntersetzung, angeschraubte Kettenräder.
Betriebsbremse	Hydraulisch betätigte Bremse mit Ausgleichsventil
Feststellbremse	Automatisch wirkende, hydraulisch lösende Scheibenbremse.
Steigfähigkeit	70 % (35 Grad) permanent.
Fahrgeschwindigkeit	Hoch – 5,1 km/h
	Mittel – 2,9 km/h
	Niedrig – 2,0 km/h
Zugkraft/Schubkraft	230,3 kNm

HYDRAULIKSYSTEM	
Pumpen	
Hauptpumpen	Zwei stufenlos verstellbare Axialkolbenpumpen.
Max. Förderleistung	2 x 229 l/min.
Servopumpe	Zahnradpumpe.
Max. Förderleistung	20 l/min.
Steuerventil	
Standardmäßiges 10-Kreis-Steuerventil mit einem zusätzlichen Element für hohen Durchfluss und eine weitere Funktion. Bei Bedarf werden Ausleger, Löffelstiel und Löffel von beiden Pumpen versorgt. Dies erhöht die Arbeitsgeschwindigkeit.	
Einstellwerte der Druckbegrenzungsventile	
Ausleger, Löffelstiel, Löffel	343 bar
Mit Powerboost	373 bar
Schwenken	289 bar
Fahren	343 bar
Vorsteuerung	40 bar
Hydraulikzylinder	
Doppeltwirkend, mit angeflanschter Kopfverschraubung und Lagerbuchsen aus gehärtetem Stahl. Endlagendämpfung serienmäßig an Ausleger-, Löffelstiel- und Löffelzylinder.	
Filtersystem	
Das Filtersystem erfüllt höchste Ansprüche, gewährleistet optimalen Schutz der Komponenten und eine hohe Standzeit der Hydraulikflüssigkeit.	
Tank	150 micron, Ansaugsieb.
Rücklauf	Glasfaserelement 10 micron
Vorsteuerkreis	10 micron, Papierelement
Hammerrücklauf	10 micron, verstärkter Mikrofaserfilter.

FÜLLMENGEN		
Kraftstofftank	Liter	343
Motor Kühlmittel	Liter	31
Motoröl	Liter	25,9
Schwenkgetriebe	Liter	6
Endantrieb (je Seite)	Liter	4,7
Hydrauliksystem	Liter	241
Hydrauliktank	Liter	120

STANDARDAUSSTATTUNG/ OPTIONALE ZUSATZAUSSTATTUNG

Standardausstattung: Motorlüfterschutzgitter, Kaltstart-Vorglüheinrichtung, Motorwarmlaufautomatik, Doppellement-Luftfilter, elektrische Betankungspumpe, HD-Lichtmaschine, elektrischer Batterietrennschalter, HD-Batterien, Geräuschdämmung für Kabine und Motor, Kabinenheizung und Scheiben-Defroster, Colorverglasung, Kabineninnenbeleuchtung, Kleiderhaken, Zigarettenanzünder, Aschenbecher, Aufbewahrungsfach, herausnehmbare Bodenmatte, Scheibenwisch-/waschanlage, Steckdose, automatische Powerboost-Funktion, automatische Leerlaufschaltung, Drehzahlverstellung per Knopfdruck, servohydraulisches Dämpfungssystem, Ausleger-/Schwenkwinkel-Prioritätsschalter, zentrale Hydraulikdruckprüfpunkte, Montagehalterungen für Zusatzverrohrung, Arbeitsscheinwerfer – am Ausleger und Haupttrahmen, Unterbodenschutz, Abdeckung am Oberwagen, Abdeckung an Drehdurchführung, doppelte Kettenführungen, Außenspiegel, Handlauf und rutschfeste Laufstege, Quick-Connect-Motorölablassleitung, Sonnenblende für Frontscheibe, Quick-Connect-Kraftstofftank-Ablassleitung, abgesetztes Filtersystem.

Optionale Zusatzausstattung: Schlauchbruchsicherheitsventile und Überlastwarneinrichtung, Löffelanlenkung mit Lasthaken, Universallöffel, Grabenräumlöffel, Schnellwechslerlöffel, Hydraulikhämmer, Zusatzhydraulik-Verrohrung (für maximalen und geringen Durchfluss), Klimatronic, Arbeitsscheinwerfer an Kabine und Heck, Rundumleuchte, Regenschutzdach, biologisch abbaubares Öl, luftfederter und beheizter Komfortsitz mit Lendenstütze, Scheibenwischer für die untere Frontscheibe, Radio, Hydrauliköloption Hoch-/Niedertemperatur.

GEWICHTE UND BODENDRÜCKE – JS240

Angaben inkl. 1,13-m³-Löffel, Fahrer und vollem Kraftstofftank.

		600-mm-Bodenplatten	700-mm-Bodenplatten	800-mm-Bodenplatten	900-mm-Bodenplatten
SC Monoausleger					
Maschinengewicht	kg	24238	24498	24756	25415
Bodendruck	kg/cm ²	0,54	0,47	0,41	0,38
NLC Monoausleger					
Maschinengewicht	kg	24776	25059	25340	26056
Bodendruck	kg/cm ²	0,50	0,43	0,38	0,35
LC Monoausleger					
Maschinengewicht	kg	24845	24845	24845	24845
Bodendruck	kg/cm ²	0,50	0,44	0,39	0,35

GEWICHTE UND BODENDRÜCKE – JS260

Angaben inkl. 1,13-m³-Löffel, Fahrer und vollem Kraftstofftank.

		600-mm-Bodenplatten	700-mm-Bodenplatten	800-mm-Bodenplatten	900-mm-Bodenplatten
SC Monoausleger					
Maschinengewicht	kg	25238	25498	25756	26415
Bodendruck	kg/cm ²	0,56	0,49	0,43	0,39
NLC Monoausleger					
Maschinengewicht	kg	25776	26059	26323	27056
Bodendruck	kg/cm ²	0,52	0,45	0,40	0,36
LC Monoausleger					
Maschinengewicht	kg	25845	25845	26409	27126
Bodendruck	kg/cm ²	0,52	0,45	0,40	0,37
SC Verstellausleger					
Maschinengewicht	kg	26420	26680	26938	27597
Bodendruck	kg/cm ²	0,59	0,51	0,45	0,41
NLC Verstellausleger					
Maschinengewicht	kg	26958	27241	27522	28238
Bodendruck	kg/cm ²	0,55	0,47	0,42	0,38
LC Verstellausleger					
Maschinengewicht	kg	27027	27311	27591	28308
Bodendruck	kg/cm ²	0,55	0,47	0,42	0,38

STANDARD-TIEFLÖFFEL

Max. Breite (mm)	Schaufelinhalt (nach SAE gehäuft m ³)	Gewicht (kg)
600	0,43	575
1100	1,01	857
1200	1,05	867
1400	1,25	877
1500	1,37	1011
1600	1,46	956

ARBEITSBEREICH – MONOAUSLEGER

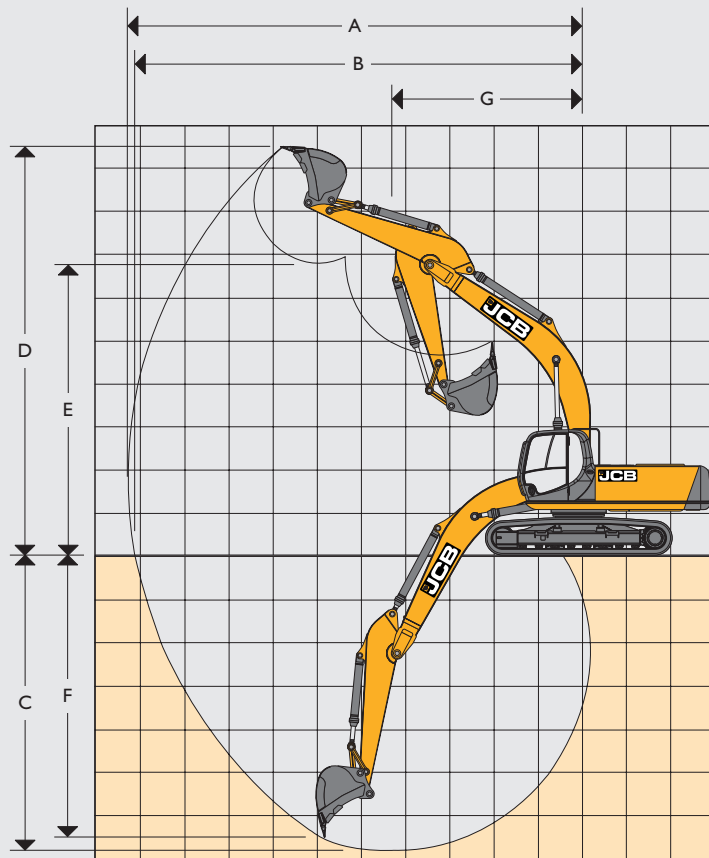

ARBEITSBEREICH – VERSTELLAUSLEGER

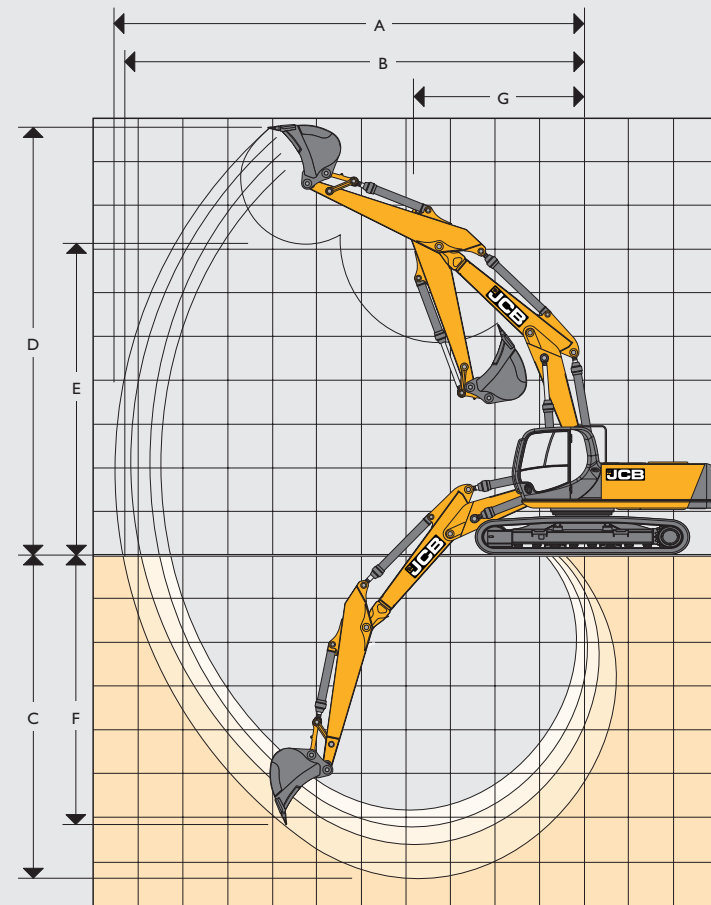

ARBEITSBEREICH – MONOAUSLEGER JS240 JS260

Löffelstiellänge		2,00 m	2,44 m	3,09 m	3,53 m	
A	Maximale Reichweite	m	9,19	9,64	10,27	10,69
B	Maximale Reichweite (am Boden)	m	8,99	9,45	10,01	10,52
C	Maximale Grabtiefe	m	5,72	6,14	6,79	7,23
D	Maximale Schürfhöhe	m	8,84	9,23	9,62	9,85
E	Maximale Überladehöhe	m	6,15	6,47	6,83	7,05
F	Maximale vertikale Grabtiefe	m	4,51	5,35	6,21	6,67
G	Minimaler vorderer Schwenkradius	m	4,02	3,99	3,87	3,88
	Löffeldrehwinkel	Grad	180°	180°	180°	180°
	Max. Reißkraft Löffelstiel	kNm	179,2	151,8	120,1	109,9
	Max. Ausbrechkraft Löffel	kNm	192,0	192,0	192,0	192,0

ARBEITSBEREICH – VERSTELLAUSLEGER JS260

Löffelstiellänge		2,00 m	2,44 m	3,09 m	3,53 m	
A	Maximale Reichweite	m	9,78	10,22	10,87	11,29
B	Maximale Reichweite (am Boden)	m	9,59	10,05	10,70	11,13
C	Maximale Grabtiefe	m	5,85	6,30	6,95	7,40
D	Maximale Schürfhöhe	m	10,81	11,25	11,79	12,12
E	Maximale Überladehöhe	m	7,70	8,15	8,70	8,93
F	Maximale vertikale Grabtiefe	m	4,47	5,11	5,79	6,26
G	Minimaler vorderer Schwenkradius	m	3,06	3,23	2,82	2,89
	Löffeldrehwinkel	Grad	180°	180°	180°	180°
	Max. Reißkraft Löffelstiel	kNm	179,2	151,8	120,1	109,9
	Max. Ausbrechkraft Löffel	kNm	192,0	192,0	192,0	192,0

HUBKAPAZITÄTEN – Löffelstielänge: 2,01 m, 5,85-m-Monoausleger, Bodenplatten: 600 mm, ohne Löffel. JS240 NLC MONO

Reichweite	Reichweite ab Drehkranzmitte															
	1,5 m		3 m		4,5 m		6 m		7,5 m		9 m		Max. Reichweite			
Lastpunkthöhe	kg	kg	kg	kg	kg	kg	kg	kg	kg	kg	kg	kg	kg	kg	mm	
7,5 m														7730*	7730*	5241
6 m							7380*	6450*						7300*	5610	6515
4,5 m					9700*	9490*	7870*	6200*						7210*	4600	7264
3 m					11660*	8600*	8670*	5840	7240	4250				7030	4130	7647
1,5 m							9350*	5530	7090	4110				6800	3960	7719
0 m						12860*	7870	9590*	5360					7020	4050	7491
-1,5 m			13550*	13550*	12060*	7910	9180*	5340						7690*	4480	6931
-3 m			12970*	12970*	10280*	8120								7620*	5600	5945

HUBKAPAZITÄTEN – Löffelstielänge: 2,43 m, 5,85-m-Monoausleger, Bodenplatten: 600 mm, ohne Löffel. JS240 NLC MONO

Reichweite	Reichweite ab Drehkranzmitte															
	1,5 m		3 m		4,5 m		6 m		7,5 m		9 m		Max. Reichweite			
Lastpunkthöhe	kg	kg	kg	kg	kg	kg	kg	kg	kg	kg	kg	kg	kg	kg	mm	
7,5 m														7060*	6740	5889
6 m							6890*	6540						6760*	4980	7044
4,5 m					9050*	9050*	7470*	6270	6750*	4410				6710*	4180	7741
3 m					11060*	8790	8340*	5890	7060*	4260				6430	3780	8101
1,5 m					12540*	8110	9120*	5550	7080*	4100				6240	3630	8170
0 m					12900*	7840	9510*	5330	6950	3990				6410	3700	7955
-1,5 m			12320*	12320*	12370*	7820	9310*	5270						7050	5440	7431
-3 m			14400*	14400*	10910*	7980	8160*	5390						7180*	4870	6522
-4,5 m					7660*	7660*								6570*	6570*	5018

HUBKAPAZITÄTEN – Löffelstielänge: 3,09 m, 5,85-m-Monoausleger, Bodenplatten: 600 mm, ohne Löffel. JS240 NLC MONO

Reichweite	Reichweite ab Drehkranzmitte															
	1,5 m		3 m		4,5 m		6 m		7,5 m		9 m		Max. Reichweite			
Lastpunkthöhe	kg	kg	kg	kg	kg	kg	kg	kg	kg	kg	kg	kg	kg	kg	mm	
7,5 m														4360*	4360*	6751
6 m														4080*	4080*	7777
4,5 m							6830*	6410	6210*	4500				4020*	3680	8412
3 m					10100*	9110	7790*	6010	6650*	4310				4100*	3370	8744
1,5 m					11920*	8320	8730*	5620	7100	4110				4330*	3240	8807
0 m					6590*	6590*	12780*	7890	9330*	5340	6930	3960		4760*	3280	8608
-1,5 m	7240*	7240*	11480*	11480*	12680*	7750	9410*	5220	6860	3890				5520*	3530	8127
-3 m	12360*	12360*	16260*	15030	11680*	7830	8750*	5250						6670*	4100	7308
-4,5 m			12720*	12720*	9390*	8110	6510*	5510						6490*	5500	6009

Hubkapazität in Längsrichtung















Hubkapazität im gesamten Schwenkbereich

Hinweise: 1. Die angegebenen Hubkapazitäten entsprechen den Richtlinien nach SAE und ISO zur Angabe von Hubkräften von Hydraulikbaggern.















2. Sie halten in jedem Fall die Grenzen von 87 % der Hydraulikhubkapazität sowie 75 % der Kipplast ein.

3. Mit * markierte Nennlasten werden durch die Hydraulikhubkapazität und nicht durch die Kipplast begrenzt.















HUBKAPAZITÄTEN – Löffelstielänge: 3,52 m, 5,85-m-Monoausleger, Bodenplatten: 600 mm, ohne Löffel.**JS240 NLC MONO**

Reichweite	Reichweite ab Drehkranzmitte															
	1,5 m		3 m		4,5 m		6 m		7,5 m		9 m		Max. Reichweite			
																
Lastpunkthöhe	kg	kg	kg	kg	kg	kg	kg	kg	kg	kg	kg	kg	kg	kg	mm	
7,5 m														3780*	3780*	7289
6 m									5570*	4660				3560*	3560*	8247
4,5 m							6350*	6350*	5830*	4530				3500*	3380	8848
3 m			14600*	14600*	9360*	9300	7350*	6070	6320*	4320	4520*	3200		3570*	3100	9164
1,5 m					11350*	8420	8360*	5640	6850*	4100	5190*	3110		3750*	2980	9224
0 m			7210*	7210*	12490*	7870	9090*	5320	6890	3920	4390*	3030		4090*	3010	9035
-1,5 m	6680*	6680*	10890*	10890*	12680*	7660	9340*	5150	6780	3820				4670*	3210	8578
-3 m	10940*	10940*	16190*	14720	11980*	7670	8940*	5130	6780*	3840				5740*	3670	7807
-4,5 m			14080*	14080*	10150*	7890	7420*	5300						6270*	4710	6609

HUBKAPAZITÄTEN – Löffelstielänge: 2,01 m, 5,85-m-Monoausleger, Bodenplatten: 600 mm, ohne Löffel.**JS240 SC MONO**

Reichweite	Reichweite ab Drehkranzmitte															
	1,5 m		3 m		4,5 m		6 m		7,5 m		9 m		Max. Reichweite			
																
Lastpunkthöhe	kg	kg	kg	kg	kg	kg	kg	kg	kg	kg	kg	kg	kg	kg	mm	
7,5 m														7730*	7730*	5241
6 m							7380*	6340						7300*	5520	6515
4,5 m					9700*	9330	7870*	6090						6700	4520	7264
3 m					11660*	8440	8670*	5730	6230	4170				6050	4050	7647
1,5 m							8360	5420	6080	4030				5840	3880	7719
0 m					12650*	7710	8170	5250						6010	3970	7491
-1,5 m			13550*	13550*	12060*	7750	8150	5240						6700	4390	6931
-3 m			12970*	12970*	10280*	7960								7620*	5490	5945

HUBKAPAZITÄTEN – Löffelstielänge: 2,43 m, 5,85-m-Monoausleger, Bodenplatten: 600 mm, ohne Löffel.**JS240 SC MONO**

Reichweite	Reichweite ab Drehkranzmitte															
	1,5 m		3 m		4,5 m		6 m		7,5 m		9 m		Max. Reichweite			
																
Lastpunkthöhe	kg	kg	kg	kg	kg	kg	kg	kg	kg	kg	kg	kg	kg	kg	mm	
7,5 m														7060*	6630	5889
6 m							6890*	6430						6760*	4890	7044
4,5 m					9050*	9050*	7470*	6160	6410	4330				6080	4100	7741
3 m					11060*	8630	8340*	5780	6250	4180				5540	3700	8101
1,5 m					12540*	7960	8380	5440	6070	4010				5360	3560	8170
0 m					12630	7680	8140	5230	5950	3910				5490	3620	7955
-1,5 m			12320*	12320*	12370*	7660	8080	5170						6030	3950	7431
-3 m			14400*	14400*	10910*	7820	8160*	5280						7180*	4780	6522
-4,5 m					7660*	7660*								6570*	6570*	5018

 Hubkapazität in Längsrichtung

 Hubkapazität im gesamten Schwenkbereich

Hinweise: 1. Die angegebenen Hubkapazitäten entsprechen den Richtlinien nach SAE und ISO zur Angabe von Hubkräften von Hydraulikbaggern.

2. Sie halten in jedem Fall die Grenzen von 87 % der Hydraulikhubkapazität sowie 75 % der Kipplast ein.

3. Mit * markierte Nennlasten werden durch die Hydraulikkapazität und nicht durch die Kipplast begrenzt.

HUBKAPAZITÄTEN – Löffelstielänge: 3,09 m, 5,85-m-Monoausleger, Bodenplatten: 600 mm, ohne Löffel. JS240 SC MONO

Reichweite	Reichweite ab Drehkranzmitte															
	1,5 m		3 m		4,5 m		6 m		7,5 m		9 m		Max. Reichweite			
Lastpunkthöhe	kg	kg	kg	kg	kg	kg	kg	kg	kg	kg	kg	kg	kg	kg	mm	
7,5 m														4360*	4360*	6751
6 m									5450*	4510				4080*	4080*	7777
4,5 m							6830*	6300	6210*	4410				4020*	3610	8412
3 m					10100*	8960	7790*	5900	6310*	4230				4100*	3300	8744
1,5 m					11920*	8160	8470*	5510	6090	4030				4330*	3170	8807
0 m			6590*	6590*	12690*	7730	8160	5240	5930	3880				4760*	3210	8608
-1,5 m	7240*	7240*	11480*	11480*	12540	7600	8020	5110	5860	3810				5270*	3450	8127
-3 m	12360*	12360*	16260*	14740	11680*	7670	8050	5140						6150*	4020	7308
-4,5 m			12720*	12720*	9390*	7950	6510*	5400						6490*	5390	6009

HUBKAPAZITÄTEN – Löffelstielänge: 3,52 m, 5,85-m-Monoausleger, Bodenplatten: 600 mm, ohne Löffel. JS240 SC MONO

Reichweite	Reichweite ab Drehkranzmitte															
	1,5 m		3 m		4,5 m		6 m		7,5 m		9 m		Max. Reichweite			
Lastpunkthöhe	kg	kg	kg	kg	kg	kg	kg	kg	kg	kg	kg	kg	kg	kg	mm	
7,5 m														3780*	3780*	7289
6 m									5570*	4580				3560*	3560*	8247
4,5 m							6350*	6350*	5830*	4450				3500*	3310	8848
3 m			14600*	14600*	9360*	9150	7350*	5960	6320*	4240	4520*	3140		3570*	3040	9164
1,5 m					11350*	8260	8360*	5530	6090	4020	4610	3040		3750*	2920	9224
0 m			7210*	7210*	12490*	7720	8150	5210	5890	3830	4390*	2960		4090*	2950	9035
-1,5 m	6680*	6680*	10890*	10890*	12440	7500	7950	5040	5780	3740				4670*	3140	8578
-3 m	10940*	10940*	16190*	14430	11980*	7520	7930	5020	5810	3760				5520	3590	7807
-4,5 m			14080*	14080*	10150*	7740	7420*	5190						6270*	4610	6609

HUBKAPAZITÄTEN – Löffelstielänge: 2,01 m, 5,85-m-Monoausleger, Bodenplatten: 700 mm, ohne Löffel. JS240 LC MONO

Reichweite	Reichweite ab Drehkranzmitte															
	1,5 m		3 m		4,5 m		6 m		7,5 m		9 m		Max. Reichweite			
Lastpunkthöhe	kg	kg	kg	kg	kg	kg	kg	kg	kg	kg	kg	kg	kg	kg	mm	
7,5 m														7730*	7730*	5241
6 m							7380*	7080						7300*	6160	6515
4,5 m					9700*	9700*	7870*	6820						7210*	5070	7264
3 m					11660*	9590	8670*	6450	7330	4690				7110	4550	7647
1,5 m							9350*	6140	7180	4550				6880	4370	7719
0 m					12860*	8840	9590*	5960						7110	4480	7491
-1,5 m			13550*	13550*	12060*	8880	9180*	5950						7690*	4970	6931
-3 m			12970*	12970*	10280*	9100								7620*	6220	5945

Hubkapazität in Längsrichtung















Hubkapazität im gesamten Schwenkbereich

Hinweise: 1. Die angegebenen Hubkapazitäten entsprechen den Richtlinien nach SAE und ISO zur Angabe von Hubkräften von Hydraulikbaggern.















2. Sie halten in jedem Fall die Grenzen von 87 % der Hydraulikhubkapazität sowie 75 % der Kipplast ein.

3. Mit * markierte Nennlasten werden durch die Hydraulikhubkapazität und nicht durch die Kipplast begrenzt.















HUBKAPAZITÄTEN – Löffelstielänge: 2,43 m, 5,85-m-Monoausleger, Bodenplatten: 700 mm, ohne Löffel.**JS240 LC MONO**



Reichweite	Reichweite ab Drehkranzmitte															
	1,5 m		3 m		4,5 m		6 m		7,5 m		9 m		Max. Reichweite			
																
Lastpunkthöhe	kg	kg	kg	kg	kg	kg	kg	kg	kg	kg	kg	kg	kg	kg	mm	
7,5 m														7060*	7060*	5889
6 m							6890*	6890*						6760*	5470	7044
4,5 m					9050*	9050*	7470*	6890	6750*	4850				6710*	4600	7741
3 m					11060*	9780	8340*	6510	7060*	4700				6510	4170	8101
1,5 m					12540*	9090	9120*	6160	7160	4530				6320	4020	8170
0 m					12900*	8810	9510*	5940	7040	4420				6490	4100	7955
-1,5 m			12320*	12320*	12370*	8790	9310*	5880						7140	4480	7431
-3 m			14400*	14400*	10910*	8950	8160*	5990						7180*	5410	6522
-4,5 m					7660*	7660*								6570*	6570*	5018

HUBKAPAZITÄTEN – Löffelstielänge: 3,09 m, 5,85-m-Monoausleger, Bodenplatten: 700 mm, ohne Löffel.**JS240 LC MONO**

Reichweite	Reichweite ab Drehkranzmitte															
	1,5 m		3 m		4,5 m		6 m		7,5 m		9 m		Max. Reichweite			
																
Lastpunkthöhe	kg	kg	kg	kg	kg	kg	kg	kg	kg	kg	kg	kg	kg	kg	kg	mm
7,5 m														4360*	4360*	6751
6 m									5450*	5040				4080*	4080*	7777
4,5 m							6830*	6830*	6210*	4940				4020*	4020*	8412
3 m					10100*	10100*	7790*	6630	6650*	4750				4100*	3720	8744
1,5 m					11920*	9300	8730*	6230	7120*	4550				4330*	3590	8807
0 m			6590*	6590*	12780*	8860	9330*	5950	7020	4390				4760*	3640	8608
-1,5 m	7240*	7240*	11480*	11480*	12680*	8720	9410*	5820	6940	4330				5520*	3910	8127
-3 m	12360*	12360*	16260*	16260*	11680*	8800	8750*	5850						6670*	4550	7308
-4,5 m			12720*	12720*	9390*	9090	6510*	6120						6490*	6110	6009

HUBKAPAZITÄTEN – Löffelstielänge: 3,52 m, 5,85-m-Monoausleger, Bodenplatten: 700 mm, ohne Löffel.**JS240 LC MONO**

Reichweite	Reichweite ab Drehkranzmitte															
	1,5 m		3 m		4,5 m		6 m		7,5 m		9 m		Max. Reichweite			
																
Lastpunkthöhe	kg	kg	kg	kg	kg	kg	kg	kg	kg	kg	kg	kg	kg	kg	kg	mm
7,5 m														3780*	3780*	7289
6 m									5570*	5110				3560*	3560*	8247
4,5 m							6350*	6350*	5830*	4980				3500*	3500*	8848
3 m			14600*	14600*	9360*	9360*	7350*	6690	6320*	4770	4520*	3550		3570*	3430	9164
1,5 m					11350*	9410	8360*	6260	6850*	4540	5190*	3450		3750*	3310	9224
0 m			7210*	7210*	12490*	8850	9090*	5920	6980	4350	4390*	3370		4090*	3350	9035
-1,5 m	6680*	6680*	10890*	10890*	12680*	8630	9340*	5750	6870	4250				4670*	3570	8578
-3 m	10940*	10940*	16190*	16190*	11980*	8640	8940*	5730	6780*	4280				5740*	4080	7807
-4,5 m			14080*	14080*	10150*	8870	7420*	5900						6270*	5230	6609

 Hubkapazität in Längsrichtung Hubkapazität im gesamten Schwenkbereich**Hinweise:** 1. Die angegebenen Hubkapazitäten entsprechen den Richtlinien nach SAE und ISO zur Angabe von Hubkräften von Hydraulikbaggern.

2. Sie halten in jedem Fall die Grenzen von 87 % der Hydraulikhubkapazität sowie 75 % der Kipplast ein.

3. Mit * markierte Nennlasten werden durch die Hydraulikhubkapazität und nicht durch die Kipplast begrenzt.

HUBKAPAZITÄTEN – Löffelstiellänge: 2,01 m, 5,85-m-Monoausleger, Bodenplatten: 600 mm, ohne Löffel. JS260 NLC MONO

Reichweite	Reichweite ab Drehkranzmitte															
	1,5 m		3 m		4,5 m		6 m		7,5 m		9 m		Max. Reichweite			
Lastpunkthöhe	kg	kg	kg	kg	kg	kg	kg	kg	kg	kg	kg	kg	kg	kg	mm	
7,5 m														7730*	7730*	5241
6 m							7380*	7080						7300*	6180	6515
4,5 m					9700*	9700*	7870*	6830						7210*	5100	7264
3 m					11660*	9520	8670*	6470	7340*	4730				7260*	4590	7647
1,5 m							9350*	6160	7580*	4590				7390*	4420	7719
0 m						12860*	8780	9590*	5990					7550*	4520	7491
-1,5 m			13550*	13550*	12060*	8820	9180*	5970						7690*	5000	6931
-3 m			12970*	12970*	10280*	9040								7620*	6240	5945

HUBKAPAZITÄTEN – Löffelstiellänge: 2,43 m, 5,85-m-Monoausleger, Bodenplatten: 600 mm, ohne Löffel. JS260 NLC MONO

Reichweite	Reichweite ab Drehkranzmitte															
	1,5 m		3 m		4,5 m		6 m		7,5 m		9 m		Max. Reichweite			
Lastpunkthöhe	kg	kg	kg	kg	kg	kg	kg	kg	kg	kg	kg	kg	kg	kg	mm	
7,5 m														7060*	7060*	5889
6 m							6890*	6890*						6760*	5490	7044
4,5 m					9050*	9050*	7470*	6890	6750*	4890				6710*	4640	7741
3 m					11060*	9700	8340*	6520	7060*	4740				6770*	4210	8101
1,5 m					12540*	9030	9120*	6170	7410*	4570				6800	4060	8170
0 m					12900*	8760	9510*	5960	7530*	4460				6990	4140	7955
-1,5 m			12320*	12320*	12370*	8730	9310*	5900						7180*	4520	7431
-3 m			14400*	14400*	10910*	8890	8160*	6010						7180*	5440	6522
-4,5 m					7660*	7660*								6570*	6570*	5018

HUBKAPAZITÄTEN – Löffelstiellänge: 3,09 m, 5,85-m-Monoausleger, Bodenplatten: 600 mm, ohne Löffel. JS260 NLC MONO

Reichweite	Reichweite ab Drehkranzmitte															
	1,5 m		3 m		4,5 m		6 m		7,5 m		9 m		Max. Reichweite			
Lastpunkthöhe	kg	kg	kg	kg	kg	kg	kg	kg	kg	kg	kg	kg	kg	kg	mm	
7,5 m														4360*	4360*	6751
6 m														4080*	4080*	7777
4,5 m							6830*	6830*	6210*	4970				4020*	4020*	8412
3 m					10100*	10300	7790*	6640	6650*	4790				4100*	3760	8744
1,5 m					11920*	9230	8730*	6250	7120*	4590				4330*	3630	8807
0 m			6590*	6590*	12780*	8800	9330*	5970	7420*	4440				4760*	3690	8608
-1,5 m	7240*	7240*	11480*	11480*	12680*	8670	9410*	5840	7350*	4370				5520*	3960	8127
-3 m	12360*	12360*	16260*	16260*	11680*	8740	8750*	5870						6670*	4590	7308
-4,5 m			12720*	12720*	9390*	9020	6510*	6140						6490*	6130	6009

Hubkapazität in Längsrichtung

Hubkapazität im gesamten Schwenkbereich

Hinweise: 1. Die angegebenen Hubkapazitäten entsprechen den Richtlinien nach SAE und ISO zur Angabe von Hubkräften von Hydraulikbaggern.

2. Sie halten in jedem Fall die Grenzen von 87 % der Hydraulikhubkapazität sowie 75 % der Kipplast ein.

3. Mit * markierte Nennlasten werden durch die Hydraulikkapazität und nicht durch die Kipplast begrenzt.

HUBKAPAZITÄTEN – Löffelstielänge: 3,52 m, 5,85-m-Monoausleger, Bodenplatten: 600 mm, ohne Löffel.**JS260 NLC MONO**

Reichweite	Reichweite ab Drehkranzmitte															
	1,5 m		3 m		4,5 m		6 m		7,5 m		9 m		Max. Reichweite			
Lastpunkthöhe	kg	kg	kg	kg	kg	kg	kg	kg	kg	kg	kg	kg	kg	kg	mm	
7,5 m														3780*	3780*	7289
6 m									5570*	5130				3560*	3560*	8247
4,5 m							6350*	6350*	5830*	5010				3500*	3500*	8848
3 m			14600*	14600*	9360*	9360*	7350*	6700	6320*	4800	4520*	3590		3570*	3480	9164
1,5 m					11350*	9330	8360*	6270	6850*	4580	5190*	3490		3750*	3360	9224
0 m			7210*	7210*	12490*	8790	9090*	5940	7250*	4390	4390*	3410		4090	3390	9035
-1,5 m	6680*	6680*	10890*	10890*	12680*	8570	9340*	5770	7330*	4290				4670*	3610	8578
-3 m	10940*	10940*	16190*	16190*	11980*	8590	8940*	5750	6780*	4320				5740*	4120	7807
-4,5 m			14080*	14080*	10150*	8810	7420*	5920						6270*	5270	6609

HUBKAPAZITÄTEN – Löffelstielänge: 2,01 m, 5,85-m-Monoausleger, Bodenplatten: 600 mm, ohne Löffel.**JS260 SC MONO**

Reichweite	Reichweite ab Drehkranzmitte															
	1,5 m		3 m		4,5 m		6 m		7,5 m		9 m		Max. Reichweite			
Lastpunkthöhe	kg	kg	kg	kg	kg	kg	kg	kg	kg	kg	kg	kg	kg	kg	mm	
7,5 m														7730*	7730*	5241
6 m							7380*	6970						7300*	6080	6515
4,5 m					9700*	9700*	7870*	6720						7210*	5010	7264
3 m					11660*	9360	8670*	6360	6820	4650				6620	4510	7647
1,5 m							9150	6050	6670	4510				6400	4340	7719
0 m					12860*	8630	8950	5880						6600	4440	7491
-1,5 m			13550*	13550*	12060*	8670	8940	5860						7350	4910	6931
-3 m			12970*	12970*	10280*	8880								7620*	6130	5945

HUBKAPAZITÄTEN – Löffelstielänge: 2,43 m, 5,85-m-Monoausleger, Bodenplatten: 600 mm, ohne Löffel.**JS260 SC MONO**

Reichweite	Reichweite ab Drehkranzmitte															
	1,5 m		3 m		4,5 m		6 m		7,5 m		9 m		Max. Reichweite			
Lastpunkthöhe	kg	kg	kg	kg	kg	kg	kg	kg	kg	kg	kg	kg	kg	kg	mm	
7,5 m														7060*	7060*	5889
6 m							6890*	6890*						6760*	5400	7044
4,5 m					9050*	9050*	7470*	6790	6750*	4810				6640	4560	7741
3 m					11060*	9540	8340*	6410	6830	4660				6070	4140	8101
1,5 m					12540*	8870	9120*	6070	6650	4490				5880	3990	8170
0 m					12900*	8600	8930	5850	6530	4380				6040	4070	7955
-1,5 m			12320*	12320*	12370*	5850	8870	5790						6620	4440	7431
-3 m			14400*	14400*	10910*	8740	8160*	5910						7180*	5340	6522
-4,5 m					7660*	7660*								6570*	6570*	5018

Hubkapazität in Längsrichtung

Hubkapazität im gesamten Schwenkbereich

Hinweise: 1. Die angegebenen Hubkapazitäten entsprechen den Richtlinien nach SAE und ISO zur Angabe von Hubkräften von Hydraulikbaggern.

2. Sie halten in jedem Fall die Grenzen von 87 % der Hydraulikhubkapazität sowie 75 % der Kipplast ein.

3. Mit * markierte Nennlasten werden durch die Hydraulikhubkapazität und nicht durch die Kipplast begrenzt.

HUBKAPAZITÄTEN – Löffelstielänge: 3,09 m, 5,85-m-Monoausleger, Bodenplatten: 600 mm, ohne Löffel. JS260 SC MONO

Reichweite	Reichweite ab Drehkranzmitte															
	1,5 m		3 m		4,5 m		6 m		7,5 m		9 m		Max. Reichweite			
Lastpunkthöhe	kg	kg	kg	kg	kg	kg	kg	kg	kg	kg	kg	kg	kg	kg	mm	
7,5 m														4360*	4360*	6751
6 m									5450*	4990				4080*	4080*	7777
4,5 m							6830*	6830*	6210*	4890				4020*	4020*	8412
3 m					10100*	9870	7790*	6530	6650*	4700				4100*	3700	8744
1,5 m					11920*	9080	8730*	6140	6670	4510				4330*	3570	8807
0 m			6590*	6590*	12780*	8640	8950	5860	6510	4350				4760*	3620	8608
-1,5 m	7240*	7240*	11480*	11480*	12680*	8510	8810	5740	6440	4290				5520*	3880	8127
-3 m	12360*	12360*	16260*	16260*	11680*	8580	8750*	5770						6670*	4510	7308
-4,5 m			12720*	12720*	9390*	8870	6510*	6030						6490*	6020	6009

HUBKAPAZITÄTEN – Löffelstielänge: 3,52 m, 5,85-m-Monoausleger, Bodenplatten: 600 mm, ohne Löffel. JS260 SC MONO

Reichweite	Reichweite ab Drehkranzmitte															
	1,5 m		3 m		4,5 m		6 m		7,5 m		9 m		Max. Reichweite			
Lastpunkthöhe	kg	kg	kg	kg	kg	kg	kg	kg	kg	kg	kg	kg	kg	kg	mm	
7,5 m														3780*	3780*	7289
6 m									5570*	5050				3560*	3560*	8247
4,5 m							6350*	6350*	5830*	4930				3500*	3500*	8848
3 m			14600*	14600*	9360*	9360*	7350*	6590	6320*	4720				3570*	3410	9164
1,5 m					11350*	9180	8360*	6160	6670	4490				3750*	3290	9224
0 m			7210*	7210*	12490*	8630	8930	5840	6470	4310				4090*	3330	9035
-1,5 m	6680*	6680*	10890*	10890*	12680*	8410	5740	5660	6360	4210				4670*	3540	8578
-3 m	10940*	10940*	16190*	16120	11980*	8430	8720	5650	6390	4240				5740*	4040	7807
-4,5 m			14080*	14080*	10150*	8650	7420*	5820						6270*	5170	6609

HUBKAPAZITÄTEN – Löffelstielänge: 2,01 m, 5,85-m-Monoausleger, Bodenplatten: 700 mm, ohne Löffel. JS260 LC MONO

Reichweite	Reichweite ab Drehkranzmitte															
	1,5 m		3 m		4,5 m		6 m		7,5 m		9 m		Max. Reichweite			
Lastpunkthöhe	kg	kg	kg	kg	kg	kg	kg	kg	kg	kg	kg	kg	kg	kg	mm	
7,5 m														7730*	7730*	5241
6 m							7380*	7380*						7300*	6750	6515
4,5 m					9700*	9700*	7870*	7480						7210*	5580	7265
3 m					11660*	10560	8670*	7110	7340*	5190				7260*	5040	7647
1,5 m							9350*	6790	7580*	5050				7390*	4850	7719
0 m					12860*	9800	9590*	6620						7550*	4980	7491
-1,5 m			13550*	13550*	12060*	9840	9180*	6600						7690*	5510	6931
-3 m			12970*	12970*	10280*	10060								7620*	6880	5945

Hubkapazität in Längsrichtung















Hubkapazität im gesamten Schwenkbereich

Hinweise: 1. Die angegebenen Hubkapazitäten entsprechen den Richtlinien nach SAE und ISO zur Angabe von Hubkräften von Hydraulikbaggern.















2. Sie halten in jedem Fall die Grenzen von 87 % der Hydraulikhubkapazität sowie 75 % der Kipplast ein.

3. Mit * markierte Nennlasten werden durch die Hydraulikhubkapazität und nicht durch die Kipplast begrenzt.















HUBKAPAZITÄTEN – Löffelstielänge: 2,43 m, 5,85-m-Monoausleger, Bodenplatten: 700 mm, ohne Löffel.**JS260 LC MONO**

Reichweite	Reichweite ab Drehkranzmitte															
	1,5 m		3 m		4,5 m		6 m		7,5 m		9 m		Max. Reichweite			
																
Lastpunkthöhe	kg	kg	kg	kg	kg	kg	kg	kg	kg	kg	kg	kg	kg	kg	mm	
7,5 m														7060*	7060*	5889
6 m							6890*	6890*						6760*	6000	7044
4,5 m					9050*	9050*	7470*	7470*	6750*	5350				6710*	5080	7741
3 m					11060*	10750	8340*	7160	7060*	5200				6770*	4620	8101
1,5 m					12540*	10060	9120*	6810	7410*	5030				6880	4470	8170
0 m					12900*	9780	9510*	6590	7530*	4920				7040*	4560	7955
-1,5 m			12320*	12320*	12370*	9760	9310*	6530						7180*	4980	7431
-3 m			14400*	14400*	10910*	9920	8160*	6650						7180	6000	6522
-4,5 m					7660*	7660*								6570*	6570*	5018

HUBKAPAZITÄTEN – Löffelstielänge: 3,09 m, 5,85-m-Monoausleger, Bodenplatten: 700 mm, ohne Löffel.**JS260 LC MONO**

Reichweite	Reichweite ab Drehkranzmitte															
	1,5 m		3 m		4,5 m		6 m		7,5 m		9 m		Max. Reichweite			
																
Lastpunkthöhe	kg	kg	kg	kg	kg	kg	kg	kg	kg	kg	kg	kg	kg	kg	kg	mm
7,5 m														4360*	4360*	6751*
6 m									5450*	5450*				4080*	4080*	7777
4,5 m							6830*	6830*	6210*	5440				4020*	4020*	8412
3 m					10100*	10100*	7790*	7290*	6650*	5250				4100*	4100*	8744
1,5 m					11920*	10270	8730*	6890	7120*	5050				4330*	4000	8807
0 m			6590*	6590*	12780*	9820	9330*	6610	7420*	4890				4760*	4060	8608
-1,5 m	7240*	7240*	11480*	11480*	12680*	9690	9410*	6480	7350*	4830				5520*	4370	8127
-3 m	12360*	12360*	16260*	16260*	11680*	9760	8750*	5410						6670*	5070	7308
-4,5 m			12720*	12720*	9390*	9390*	6510*	6510*						6490*	6490*	6009

HUBKAPAZITÄTEN – Löffelstielänge: 3,52 m, 5,85-m-Monoausleger, Bodenplatten: 700 mm, ohne Löffel.**JS260 LC MONO**

Reichweite	Reichweite ab Drehkranzmitte															
	1,5 m		3 m		4,5 m		6 m		7,5 m		9 m		Max. Reichweite			
																
Lastpunkthöhe	kg	kg	kg	kg	kg	kg	kg	kg	kg	kg	kg	kg	kg	kg	kg	mm
7,5 m														3780*	3780*	7289
6 m									5570*	5570*				3560*	3560*	8247
4,5 m							6350*	6350*	5830*	5470				3500*	3500*	8848
3 m			14600*	14600*	9360*	9360*	7350*	7350	6320*	5260	4520*	3950		3570*	3570*	9164
1,5 m					11350*	10380	8360*	6910	6850*	5030	5190*	3850		3750*	3700	9224
0 m			7210*	7210*	12490*	9810	9090*	6580	7250*	4850	4390*	3770		4090*	3750	9035
-1,5 m	6680*	6680*	10890*	10890*	12680*	9590	9340*	6400	7330*	4750				4670*	3990	8578
-3 m	10940*	10940*	16190*	16190*	11980*	9610	8940*	6390	6780*	4770				5740*	4550	7807
-4,5 m			14080*	14080*	10150*	9830	7420*	6560						6270*	5820	6609

 Hubkapazität in Längsrichtung

 Hubkapazität im gesamten Schwenkbereich

Hinweise: 1. Die angegebenen Hubkapazitäten entsprechen den Richtlinien nach SAE und ISO zur Angabe von Hubkräften von Hydraulikbaggern.

2. Sie halten in jedem Fall die Grenzen von 87 % der Hydraulikhubkapazität sowie 75 % der Kipplast ein.

3. Mit * markierte Nennlasten werden durch die Hydraulikhubkapazität und nicht durch die Kipplast begrenzt.

HUBKAPAZITÄTEN – Löffelstielänge: 2,01 m, 6,24-m-Verstellausleger, Bodenplatten: 600 mm, ohne Löffel. JS260 NLC VERSTELLAUSLEGER

Reichweite	Reichweite ab Drehkranzmitte														
	1,5 m		3 m		4,5 m		6 m		7,5 m		9 m		Max. Reichweite		
Lastpunkthöhe	kg	kg	kg	kg	kg	kg	kg	kg	kg	kg	kg	kg	kg	mm	
9 m													11630*	11630*	3833
7,5 m					10040*	10040*							8680*	7280	5865
6 m			14720*	14720*	10550*	10550*	8540*	6950					7710*	5340	7024
4,5 m					11680*	9960	8900*	6590	7360*	4690			7180*	4470	7723
3 m							9250*	6150	7390*	4520			6810*	4040	8084
1,5 m							9230*	5810	7240*	4350			6460*	3890	8152
0 m							8600*	5640	6660*	4260			6030*	3980	7937
-1,5 m					8530*	8420	7250*	5650					5340*	4370	7411
-3 m							4810*	4810*					4650*	4650*	6130

HUBKAPAZITÄTEN – Löffelstielänge: 2,43 m, 6,24-m-Verstellausleger, Bodenplatten: 600 mm, ohne Löffel. JS260 NLC VERSTELLAUSLEGER

Reichweite	Reichweite ab Drehkranzmitte														
	1,5 m		3 m		4,5 m		6 m		7,5 m		9 m		Max. Reichweite		
Lastpunkthöhe	kg	kg	kg	kg	kg	kg	kg	kg	kg	kg	kg	kg	kg	mm	
9 m					9950*	9950*							9250*	9250*	4724
7,5 m					9530*	9530*	8150*	7170					7890*	6250	6475
6 m					10080*	10080*	8230*	7050	7150*	4840			7130*	4790	7540
4,5 m					11240*	10220	8660*	6680	7190*	4740			6680*	4080	8194
3 m					12360*	9120	9100*	6210	7300*	4530			6360	3720	8534
1,5 m							9220*	5830	7250*	4330			6050*	3590	8559
0 m					11170*	8250	8780*	5610	6840*	4210			5680*	3650	8395
-1,5 m					9370*	8300	7650*	5570	5770*	4200			5100*	3960	7901
-3 m					6770*	6770*	5600*	5600*					4060*	4060*	7055

HUBKAPAZITÄTEN – Löffelstielänge: 3,09 m, 6,24-m-Verstellausleger, Bodenplatten: 600 mm, ohne Löffel. JS260 NLC VERSTELLAUSLEGER

Reichweite	Reichweite ab Drehkranzmitte														
	1,5 m		3 m		4,5 m		6 m		7,5 m		9 m		Max. Reichweite		
Lastpunkthöhe	kg	kg	kg	kg	kg	kg	kg	kg	kg	kg	kg	kg	kg	mm	
9 m													5520*	5520*	5800
7,5 m							7170*	7170*					4870*	4870*	7292
6 m					7400*	7400*	7750*	7240	6760*	4990			4610*	4180	8250
4,5 m			15500*	15500*	10530*	10530*	8260*	6850	6920*	4830			4550*	3630	8851
3 m					11880*	9530	8830*	6360	7140*	4590	5780*	3440	4630*	3340	9167
1,5 m					12460*	8660	9160*	5910	7230*	4360	5780	3340	4880*	3220	9227
0 m					11880*	8270	8980*	5620	7020*	4190	5340*	3280	5290*	3260	9038
-1,5 m			8300*	8300*	10430*	8200	8170*	5510	6310*	4120			4860*	3490	8581
-3 m					8180*	8180*	6570*	5560	4700*	4190			4130*	4010	7810

Hubkapazität in Längsrichtung

Hubkapazität im gesamten Schwenkbereich















Hinweise: 1. Die angegebenen Hubkapazitäten entsprechen den Richtlinien nach SAE und ISO zur Angabe von Hubkräften von Hydraulikbaggern.

2. Sie halten in jedem Fall die Grenzen von 87 % der Hydraulikhubkapazität sowie 75 % der Kipplast ein.

3. Mit * markierte Nennlasten werden durch die Hydraulikhubkapazität und nicht durch die Kipplast begrenzt.















HUBKAPAZITÄTEN – Löffelstielänge: 3,52 m, 6,24-m-Verstellausleger, Bodenplatten: 600 mm, ohne Löffel.

JS260 NLC VERSTELLAUSLEGER

Reichweite	Reichweite ab Drehkranzmitte														
	1,5 m		3 m		4,5 m		6 m		7,5 m		9 m		Max. Reichweite		
															
Lastpunkthöhe	kg	kg	kg	kg	kg	kg	kg	kg	kg	kg	kg	kg	kg	kg	mm
9 m							5770*	5770*					4710*	4710*	6453
7,5 m							6280*	6280*	5210*	5080			4220*	4220*	7819
6 m							6590*	6590*	6360*	5060			4010*	3810	8718
4,5 m			8940*	8940*	8380*	8380*	7920*	6950	6690*	4870	5190*	3550	3960*	3340	9288
3 m					11420*	9760	8550*	6440	6950*	4610	5860*	3440	4030*	3080	9589
1,5 m					12290*	8770	9000*	5940	7120*	4350	5760*	3310	4220*	2970	9647
0 m			4250*	4250*	12070*	8240	8980*	5590	7020*	4140	5530*	3220	4560*	3000	9466
-1,5 m			8000*	8000*	10910*	8080	8370*	5430	6490*	4040	4700*	3200	4650*	3190	9032
-3 m			10620*	10620*	8910*	8150	7030*	5430	5260*	4060			4060*	3610	8304
-4,5 m							4620*	4620*					4230*	4230*	6351















HUBKAPAZITÄTEN – Löffelstielänge: 2,01 m, 6,24-m-Verstellausleger, Bodenplatten: 600 mm, ohne Löffel.

JS260 SC VERSTELLAUSLEGER

Reichweite	Reichweite ab Drehkranzmitte														
	1,5 m		3 m		4,5 m		6 m		7,5 m		9 m		Max. Reichweite		
															
Lastpunkthöhe	kg	kg	kg	kg	kg	kg	kg	kg	kg	kg	kg	kg	kg	kg	mm
9 m													11630*	11630*	3833
7,5 m					10040*	10040*							8680*	7170	5865
6 m			14720*	14720*	10550*	10550*	8540*	6840					7710*	5250	7024
4,5 m					11680*	9810	8900*	6480	6860	4610			6530	4390	7723
3 m							9240	6040	6660	4440			5950	3970	8084
1,5 m							8860	5700	6480	4270			5770	3820	8152
0 m							8600*	5530	6380	4180			5930	3900	7937
-1,5 m					8530*	8270	7250*	5540					5340*	4280	7411
-3 m							4810*	4810*					4650*	4650*	6130

HUBKAPAZITÄTEN – Löffelstielänge: 2,43 m, 6,24-m-Verstellausleger, Bodenplatten: 600 mm, ohne Löffel.

JS260 SC VERSTELLAUSLEGER

Reichweite	Reichweite ab Drehkranzmitte														
	1,5 m		3 m		4,5 m		6 m		7,5 m		9 m		Max. Reichweite		
															
Lastpunkthöhe	kg	kg	kg	kg	kg	kg	kg	kg	kg	kg	kg	kg	kg	kg	mm
9 m					9950*	9950*							9250*	9250*	4724
7,5 m					9530*	9530*	8150*	7060					7890*	6150	6475
6 m					10080*	10080*	8230*	6940	7020	4750			6950	4710	7540
4,5 m					11240*	10060	8660*	6570	6910	4660			5960	4000	8194
3 m					12360*	8970	9100*	6110	6690	4450			5480	3650	8534
1,5 m							8890	5720	6470	4250			5320	3520	8599
0 m					11170*	8100	8650	5500	6330	4130			5450	3580	8395
-1,5 m					9370*	8150	7650*	5460	5770*	4120			5100*	3890	7901
-3 m					6770*	6770*	5600*	5590					4060*	4060*	7055

 Hubkapazität in Längsrichtung

 Hubkapazität im gesamten Schwenkbereich

Hinweise: 1. Die angegebenen Hubkapazitäten entsprechen den Richtlinien nach SAE und ISO zur Angabe von Hubkräften von Hydraulikbaggern.

2. Sie halten in jedem Fall die Grenzen von 87 % der Hydraulikhubkapazität sowie 75 % der Kipplast ein.

3. Mit * markierte Nennlasten werden durch die Hydraulikhubkapazität und nicht durch die Kipplast begrenzt.

HUBKAPAZITÄTEN – Löffelstielänge: 3,09 m, 6,24-m-Verstellausleger, Bodenplatten: 600 mm, ohne Löffel. JS260 SC VERSTELLAUSLEGER

Reichweite	Reichweite ab Drehkranzmitte														
	1,5 m		3 m		4,5 m		6 m		7,5 m		9 m		Max. Reichweite		
Lastpunkthöhe	kg	kg	kg	kg	kg	kg	kg	kg	kg	kg	kg	kg	kg	mm	
9 m													5520*	5520*	5800
7,5 m							7170*	7170*					4870*	4870*	7292
6 m					7400*	7400*	7750*	7130	6760*	4910			4610*	4110	8250
4,5 m			15500*	15500*	10530*	10480	8260*	6740	6920*	4750			4550*	3560	8851
3 m					11880*	9370	8830*	6250	6760	4510	5080	3380	4630*	3270	9167
1,5 m					12460*	8500	8990	5810	6500	4270	4980	3280	4790	3160	9227
0 m					11880*	8110	8670	5520	6310	4100	4910	3210	4880	3200	9038
-1,5 m			8300*	8300*	10430*	8040	8170*	5400	6240	4040			4860*	3420	8581
-3 m					8180*	8170	6570*	5450	4700*	4110			4130*	3930	7810

HUBKAPAZITÄTEN – Löffelstielänge: 3,52 m, 6,24-m-Verstellausleger, Bodenplatten: 600 mm, ohne Löffel. JS260 SC VERSTELLAUSLEGER

Reichweite	Reichweite ab Drehkranzmitte														
	1,5 m		3 m		4,5 m		6 m		7,5 m		9 m		Max. Reichweite		
Lastpunkthöhe	kg	kg	kg	kg	kg	kg	kg	kg	kg	kg	kg	kg	kg	mm	
9 m							5770*	5770*					4710*	4710*	6453
7,5 m							6280*	6280*	5210*	5000			4220*	4220*	7819
6 m							6590*	6590*	6360*	4980			4010*	3740	8718
4,5 m			8940*	8940*	8380*	8380*	7920*	6850	6690*	4790	5190*	3490	3960*	3280	9288
3 m					11420*	9600	8550*	6330	6780	4530	5090	3380	4030*	3020	9589
1,5 m					12290*	8610	9000*	5830	6500	4270	4950	3250	4220*	2910	9647
0 m			4250*	4250*	12070*	8080	8650	5490	6280	4060	4850	3150	4520	2940	9466
-1,5 m			8000*	8000*	10910*	7920	8370*	5320	6160	3960	4700*	3130	4650*	3120	9032
-3 m			10620*	10620*	8910*	7990	7030*	5320	5260*	3980			4060*	3540	8304
-4,5 m							4620*	4620*					4230*	4230*	6351

HUBKAPAZITÄTEN – Löffelstielänge: 2,01 m, 6,24-m-Verstellausleger, Bodenplatten: 700 mm, ohne Löffel. JS260 LC VERSTELLAUSLEGER

Reichweite	Reichweite ab Drehkranzmitte														
	1,5 m		3 m		4,5 m		6 m		7,5 m		9 m		Max. Reichweite		
Lastpunkthöhe	kg	kg	kg	kg	kg	kg	kg	kg	kg	kg	kg	kg	kg	mm	
9 m													11630*	11630*	3833
7,5 m					10040*	10040*							8680*	7980	5865
6 m			14720*	14720*	10550*	10550*	8540*	7620					7710*	5870	7024
4,5 m					11680*	11050	8900*	7260	7360*	5170			7180*	4920	7723
3 m							9250*	6810	7390*	4990			6810*	4460	8084
1,5 m							9230*	6450	7240*	4810			6460*	4310	8152
0 m							8600*	6280	6660*	4720			6030*	4410	7937
-1,5 m					8530*	8530*	7250*	6290					5340*	4840	7411
-3 m							4810*	4810*					4650*	4650*	6130

Hubkapazität in Längsrichtung















Hubkapazität im gesamten Schwenkbereich

Hinweise: 1. Die angegebenen Hubkapazitäten entsprechen den Richtlinien nach SAE und ISO zur Angabe von Hubkräften von Hydraulikbaggern.















2. Sie halten in jedem Fall die Grenzen von 87 % der Hydraulikhubkapazität sowie 75 % der Kipplast ein.

3. Mit * markierte Nennlasten werden durch die Hydraulikhubkapazität und nicht durch die Kipplast begrenzt.















HUBKAPAZITÄTEN – Löffelstielänge: 2,43 m, 6,24-m-Verstellausleger, Bodenplatten: 700 mm, ohne Löffel.**JS260 LC VERSTELLAUSLEGER**

Reichweite	Reichweite ab Drehkranzmitte														
	1,5 m		3 m		4,5 m		6 m		7,5 m		9 m		Max. Reichweite		
															
Lastpunkthöhe	kg	kg	kg	kg	kg	kg	kg	kg	kg	kg	kg	kg	kg	kg	mm
9 m					9950*	9950*							9250*	9250*	4724
7,5 m					9530*	9530*	8150*	7850					7890*	6840	6475
6 m					10080*	10080*	8230*	7730	7150*	5310			7130*	5260	7540
4,5 m					11240*	11240*	8660*	7340	7190*	5210			6680*	4490	8194
3 m					12360*	10180	9100*	6870	7300*	5000			6360*	4110	8534
1,5 m							9220*	6480	7250*	4800			6050*	3970	8599
0 m					11170*	9290	8780*	6260	6840*	4670			5680*	4050	8395
-1,5 m					9370*	9340	7650*	6220	5770*	4670			5100*	4400	7901
-3 m					6770*	6770*	5600*	5600*					4060*	4060*	7055

HUBKAPAZITÄTEN – Löffelstielänge: 3,09 m, 6,24-m-Verstellausleger, Bodenplatten: 700 mm, ohne Löffel.**JS260 LC VERSTELLAUSLEGER**

Reichweite	Reichweite ab Drehkranzmitte														
	1,5 m		3 m		4,5 m		6 m		7,5 m		9 m		Max. Reichweite		
															
Lastpunkthöhe	kg	kg	kg	kg	kg	kg	kg	kg	kg	kg	kg	kg	kg	kg	mm
9 m													5520*	5520*	5800
7,5 m							7170*	7170*					4870*	4870*	7292
6 m					7400*	7400*	7750*	7750*	6760*	5470			4610*	4590	8250
4,5 m			15500*	15500*	10530*	10530*	8260*	7520	6920*	5310			4550*	4000	8851
3 m					11880*	10600	8830*	7020	7140*	5060	5780*	3810	4630*	3690	9167
1,5 m					12460*	9700	9160*	6570	7230*	4830	5810*	3710	4880*	3570	9227
0 m					11880*	9300	8980*	6270	7020*	4650	5340*	3640	5290*	3620	9038
-1,5 m			8300*	8300*	10430*	9230	8170*	6150	6310*	4580			4860*	3880	8581
-3 m					8180*	8180*	6570*	6210	4700*	4660			4130*	4130*	7810

HUBKAPAZITÄTEN – Löffelstielänge: 3,52 m, 6,24-m-Verstellausleger, Bodenplatten: 700 mm, ohne Löffel.**JS260 LC VERSTELLAUSLEGER**

Reichweite	Reichweite ab Drehkranzmitte														
	1,5 m		3 m		4,5 m		6 m		7,5 m		9 m		Max. Reichweite		
															
Lastpunkthöhe	kg	kg	kg	kg	kg	kg	kg	kg	kg	kg	kg	kg	kg	kg	mm
9 m							5770*	5770*					4710*	4710*	6453
7,5 m							6280*	6280*	5210*	5210*			4220*	4220*	7819
6 m							6590*	6590*	6360*	5540			4010*	4010*	8718
4,5 m			8940*	8940*	8380*	8380*	7920*	7630	6690*	5350	5190*	3920	3960*	3690	9288
3 m					11420*	10850	8550*	7100	6950*	5090	5860*	3810	4030*	3420	9589
1,5 m					12290*	9820	9000*	6600	7120*	4820	5820*	3680	4220*	3300	9647
0 m			4250*	4250*	12070*	9270	8980*	6240	7020*	4610	5530*	3580	4560*	3340	9466
-1,5 m			8000*	8000*	10910*	9110	8370*	6070	6490*	4500	4700*	3560	4650*	3550	9032
-3 m			10620*	10620*	8910*	8910*	7030*	6080	5260*	4530			4060*	4010	8304
-4,5 m							4620*	4620*					4230*	4230*	6351

 Hubkapazität in Längsrichtung

 Hubkapazität im gesamten Schwenkbereich

Hinweise: 1. Die angegebenen Hubkapazitäten entsprechen den Richtlinien nach SAE und ISO zur Angabe von Hubkräften von Hydraulikbaggern.

2. Sie halten in jedem Fall die Grenzen von 87 % der Hydraulikhubkapazität sowie 75 % der Kipplast ein.

3. Mit * markierte Nennlasten werden durch die Hydraulikhubkapazität und nicht durch die Kipplast begrenzt.







EIN UNTERNEHMEN, 300 MODELLE:

Der JCB-Händler in Ihrer Nähe

Raupenbagger JS240/260 LC/SC/NLC

Motorleistung: 140 kW/188 PS Löffelinhalt: 0,77 – 1,46 m³

Betriebsgewicht: 24.238 – 28.308 kg

JCB Deutschland GmbH, Graf-Zeppelin-Straße 16, 51147 Köln.

Tel: 02203 9262-0, E-Mail: info@jcb.com.

Downloads mit den aktuellsten Informationen zu diesem Produktprogramm finden Sie unter:

www.jcb.com

©2016 JCB Sales. Alle Rechte vorbehalten! Dieses Dokument darf ohne vorherige Genehmigung durch JCB Sales weder vollständig noch teilweise vervielfältigt, in einem Erfassungssystem gespeichert, oder in jedweder Form sowie Methode elektronisch, mechanisch, phototechnisch oder sonst wie übermittelt werden. Sämtliche Angaben in diesem Dokument hinsichtlich Betriebsgewicht, Größe, Arbeitsgeschwindigkeit sowie sonstiger Leistungsdaten dienen nur zur Veranschaulichung und können je nach genauer Maschinenausrüstung abweichen. Sie sollten daher nicht als Nachweis zur Eignung der Maschine für einen bestimmten Einsatzzweck dienen. Lassen Sie sich unbedingt von Ihrem JCB-Händler beraten. JCB behält sich das Recht vor, seine Modelle und deren technische Daten, Ausstattung sowie Zubehör ohne vorherige Benachrichtigung abzuändern. Die im Werbematerial enthaltenen Angaben gelten nur als Richtlinie und können in gewissen Märkten vom Lieferumfang abweichen. Das JCB-Logo ist eine eingetragene Marke von J. C. Bamford Excavators Ltd.

9999/5863de-DE 09/17 Ausgabe 3 (T4)

